

Stacked Laundry

Table of Contents



**Important Safety
Instructions** 1-3



**Using the Controls
Washer**4-5
Dryer8



Special Features 6



**Operating Tips
Washer**7
Dryer9



Dryer Exhaust Tips10



Care & Cleaning 11



Troubleshooting 12-13



Service & Warranty 15

**Guide d'utilisation
et d'entretien** 16

Guía de uso y cuidado 34



Important Safety Instructions

Installer: Please leave this guide with this appliance.

Consumer: Please read and keep this guide for future reference. Keep sales receipt and/or canceled check as proof of purchase.

Model Number _____

Serial Number _____

Date of Purchase _____

If you have questions, call:

Customer Assistance

1-800-688-9900 U.S.A.

1-800-688-2002 Canada

(Mon.-Fri., 8am-8pm Eastern Time)

Internet: <http://www.maytag.com>

U.S. Customers using TTY for deaf, hearing impaired or speech impaired, call 1-800-688-2080.

In our continuing effort to improve the quality and performance of our appliances, it may be necessary to make changes to the appliance without revising this guide.

For service information, see page 15.

What You Need to Know About Safety Instructions

Warning and Important Safety Instructions appearing in this guide are not meant to cover all possible conditions and situations that may occur. Common sense, caution and care must be exercised when installing, maintaining or operating appliance.

Always contact the manufacturer about problems or conditions you do not understand.

Recognize Safety Symbols, Words, Labels

WARNING

WARNING – Hazards or unsafe practices which **COULD** result in severe personal injury or death.

CAUTION

CAUTION – Hazards or unsafe practices which **COULD** result in minor personal injury.

WARNING! FIRE HAZARD

Do not add gasoline, dry-cleaning solvents, or other flammable or explosive substances to the wash water. These substances give off vapors that could ignite or explode.

Do not wash articles which have been previously cleaned, washed, soaked, or spotted with gasoline, dry-cleaning solvents, oil, waxes, chemical solvents, alcohol, turpentine, or other flammable or explosive materials. These substances will be retained in articles, and articles which still contain these flammable or explosive substances give off vapors that could ignite or explode.

Observe these precautions when using cleaning fluids, spot or stain removers, etc. These products should be labeled “nonflammable.” Use according to manufacturers directions in a well ventilated area or outdoors. Thoroughly rinse articles by hand before placing them in the washer. Some of these products – rust removers for example – will damage components and the finish of the washer.

Keep area around and underneath washer free from the accumulation of combustible materials, such as lint, paper, rags, gasoline, and all other flammable vapors and liquids.

HYDROGEN GAS IS EXPLOSIVE! Under certain conditions, hydrogen gas may be produced in a hot water system that has not been used for two weeks or more. If the hot water system has not been used for such a period, before using the washer, turn on all the hot water faucets and let the water flow from each faucet for several minutes. This will release any accumulated hydrogen gas. As this gas is flammable, do not smoke or use an open flame during this time.

Recent studies have shown that if vegetable oil contaminated materials are incompletely washed, a carry-over and buildup of the oil may contribute to a chemical reaction (spontaneous combustion) that could cause a load to catch fire by itself. This would be more likely to happen if the load were left in the dryer after tumbling stopped or if items were folded and stacked while warm.



Important Safety Instructions

⚠ WARNING

For your safety, the information in this guide must be followed to minimize the risk of fire or explosion or to prevent property damage, personal injury or death.

- Do not store or use gasoline or other flammable vapors and liquids in the vicinity of this or any other appliance.

WHAT TO DO IF YOU SMELL GAS

- Do not try to light any appliance.
- Do not touch any electrical switch.
- Do not use any phone in your building.
- Clear the room, building or area of all occupants.
- Immediately call your gas supplier from a neighbor's phone. Follow the gas supplier's instructions.
- If you cannot reach your gas supplier, call the fire department.

Installation and service must be performed by a qualified installer, service agency or the gas supplier.

⚠ WARNING! FIRE HAZARD

Do not place into your dryer items that have been spotted or soaked with vegetable oil or cooking oil. Even after being washed, these items may contain significant amounts of these oils. The remaining oil can ignite spontaneously. The potential for spontaneous ignition increases when the items containing vegetable oil or cooking oil are exposed to heat. Heat sources, such as your clothes dryer, can warm these items, allowing an oxidation reaction in the oil to occur. Oxidation creates heat. If this heat cannot escape, the items can become hot enough to catch fire. Piling, stacking or storing these kinds of items may prevent heat from escaping and can create a fire hazard.

All washed and unwashed fabrics that contain vegetable oil or cooking oil can be dangerous. Washing these items in hot water with extra detergent will reduce, but will not eliminate, the hazard. Always use the Cool Down cycle for these items to reduce the items' temperature. Never remove these items from the clothes dryer hot or interrupt the drying cycle until the items have run through the Cool Down cycle. Never pile or stack these items when they are hot.

Important Safety Notice & Warning

The California Safe Drinking Water and Toxic Enforcement Act of 1986 (Proposition 65) requires the Governor of California to publish a list of substances known to the State of California to cause cancer or reproductive harm, and requires businesses to warn customers of potential exposures to such substances.

Users of this appliance are hereby warned that the burning of gas can result in low-level exposure to some of the listed substances, including benzene, formaldehyde, and soot, due primarily to the incomplete combustion of natural gas or liquid petroleum (LP) fuels. Exhaust ducts should be kept free of obstructions and properly exhausted dryers will minimize exposure.

⚠ WARNING

Gas leaks may occur in your system and result in a dangerous situation. Gas leaks may not be detected by smell alone. Gas suppliers recommend you purchase and install an UL approved gas detector. Install and use in accordance with the manufacturer's instructions.

Note: Because of continuing product improvements, Maytag reserves the right to change specifications without notice. For complete details, see the Installation Instructions packed with your product before selecting cabinetry, making cutouts or beginning installation.

Cont.



Important Safety Instructions

⚠ WARNING

To reduce the risk of fire, explosion, electric shock, or personal injury when using your washer, follow basic safety precautions, including the following:

1. Read all instructions before using the appliance.
2. To avoid the possibility of fire or explosion:
 - a. **Do not** wash or dry items that have been previously cleaned in, washed in, soaked in, or spotted with gasoline, dry-cleaning solvents, other flammable or explosive substances as they give off vapors that could ignite or explode. Hand wash and line dry any items containing these substances.

Any material on which you have used a cleaning solvent, or which is saturated with flammable liquids or solids, should not be placed in the appliance until all traces of these liquids or solids and their fumes have been removed.

These items include acetone, denatured alcohol, gasoline, kerosene, some liquid household cleaners, some spot removers, turpentine, waxes and wax removers.
 - b. **Do not** add gasoline, dry-cleaning solvents, or other flammable or explosive substances to the wash water. These substances give off vapors that could ignite or explode.
 - c. Under certain conditions, hydrogen gas may be produced in a hot water system that has not been used for 2 weeks or more. **HYDROGEN GAS IS EXPLOSIVE.** If the hot water system has not been used for such a period, before using a washing machine or combination washer-dryer, turn on all hot water faucets and let the water flow from each for several minutes. This will release any accumulated hydrogen gas. As the gas is flammable, do not smoke or use an open flame during this time.
 - d. Items containing foam rubber (may be labeled latex foam) or similarly textured rubber-like materials must not be dried on a heat setting. Foam rubber materials when heated, can under certain circumstances produce fire by spontaneous combustion.
 - e. **Do not** wash or dry items that are soiled with vegetable or cooking oil. These items may contain some oil after laundering. Due to the remaining oil, the fabric may smoke or catch fire by itself.
3. **Do not** allow children to play on or in the appliance. Close supervision of children is necessary when the appliance is used near children.
4. Before the appliance is removed from service or discarded, remove the door to the clothes washer compartment.
5. **Do not** reach into the appliance if the tub, agitator, or drum is moving.
6. **Do not** install or store this appliance where it will be exposed to the weather.
7. **Do not** tamper with controls.
8. **Do not** repair or replace any part of the appliance or attempt any servicing unless specifically recommended in published user-repair instructions that you understand and have the skills to carry out.
9. The agitator should not be removed. If the agitator is removed, it must be replaced by pushing down completely and the locking screw tightened before the washer is operated.
10. **Do not** use fabric softeners or products to eliminate static unless recommended by the manufacturer of the fabric softener or product.
11. Clean the dryer lint screen before or after each load.
12. Keep the area around the exhaust opening and surrounding areas free from lint accumulation, dust and dirt.
13. The interior of the dryer and exhaust duct should be cleaned periodically by qualified service personnel.
14. This appliance must be properly grounded. Never plug the appliance cord into a receptacle which is not grounded adequately and in accordance with local and national codes. See Installation Instructions for grounding this appliance.
15. Unplug power supply cord before attempting to service your appliance.
16. Store laundry aids and other material in a cool, dry place where children cannot reach them.
17. **Do not** use chlorine bleach and ammonia or acids (such as vinegar or rust remover) in the same wash. Hazardous fumes can form.
18. **Do not** machine wash fiberglass materials. Small particles can stick to fabrics washed in following loads and cause skin irritation.
19. Before the appliances are removed from service or discarded, remove the door to the clothes dryer compartment.
20. Install and level appliance on a floor that can support the weight.
21. As with any equipment using electricity and having moving parts, there are potential hazards. To use this appliance safely, the operator should become familiar with the instructions for operation of the appliance and always exercise care when using it.

SAVE THESE INSTRUCTIONS



Using the Controls – Washer

STEP 1

Select Cycle

Press the control dial **in** and turn *clockwise* to the desired cycle. Pull the control dial **out** to start the washer.

PERMANENT PRESS is designed to minimize wrinkles with a cool-down spray rinse following the wash. Times available are:

14 minutes – Use for heavily soiled or stained clothes.

10 minutes – Use for normally soiled clothes.

6 minutes – Use for lightly soiled clothes.

REGULAR FABRICS is used for normal, sturdy fabrics. Times available are:

18 minutes – Use for very heavily soiled or stained clothes

14 minutes – Use for heavily soiled or stained clothes.

10 minutes – Use for normally soiled clothes.

6 minutes – Use for lightly soiled clothes.

KNITS/DELICATES is designed for items requiring delicate wash action. It provides alternating periods of wash and soak for approximately 10 minutes.

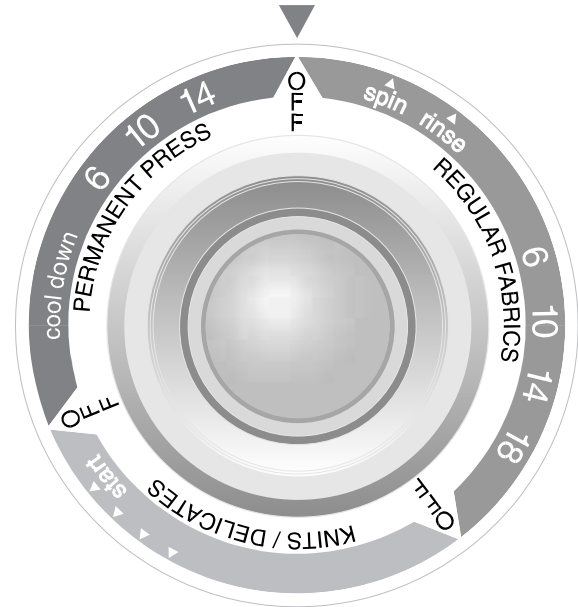

Note: The controls for the stacked washer and dryer are convenient and easy to use. The washer and dryer can operate at the same time or independently of each other.

Cont.



Using the Controls – Washer

STEP 2

Select Load Size

Turn the **LOAD SIZE** knob to the **SMALL**, **MEDIUM**, or **LARGE** setting.

For best washing results, clothes must circulate freely. If too little water is used, poor cleaning, linting, and excessive wear may result.

Note: When laundering permanent press items, delicates, washable woolen or loosely knit items, never use less than the MEDIUM setting. This will minimize shrinkage, wrinkling, and pulling of seams.

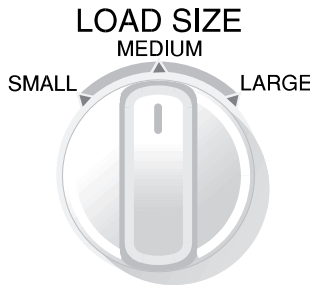

WATER LEVEL SETTING	LOAD SIZE
Large	3/4 – Full
Medium	1/3 – 3/4 Full
Small	1/3 Full

Items must circulate freely for best results.

STEP 3

Select Water Temperature

Turn the **TEMPERATURE** knob to the desired water temperatures. Follow the garment care label for best results. Use the chart below as a guide.

Note: In wash water temperatures below 60° F, detergents do not dissolve well or clean well. Care labels define cold water as up to 85° F.

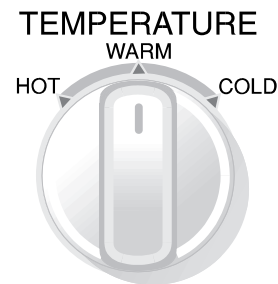

WASH/RINSE TEMPS	LOAD TYPE
Hot/Cold	White and heavily soiled, color-fast items.
Warm/Cold	Moderately soiled, colored items; most permanent press items.
Cold/Cold	Brightly colored, lightly soiled items; washable woolens.

STEP 4

Start Washer

- Add detergent.
- Add laundry load and close lid.
- Pull out control dial to start.

Note: The washer is automatically programmed to assure proper agitation and spinning for each load type. REGULAR FABRICS will provide a fast wash/spin speed. PERMANENT PRESS will have a fast wash/spin speed along with a cool-down spray rinse. KNITS/DELICATES will have alternating periods of wash and soak and fast final spin speed.



Special Features - Washer

Lift the Lid

The washer lid lifts up and down to open and close. Internal springs will hold the lid in the open position until pulled down to close.

This washer is designed so that it will not fill, agitate or spin when the lid is open. Should the lid be opened during a cycle, the washer will stop; when the lid is closed and the control dial is pulled **out**, the washer will resume its cycle at the point it was interrupted.

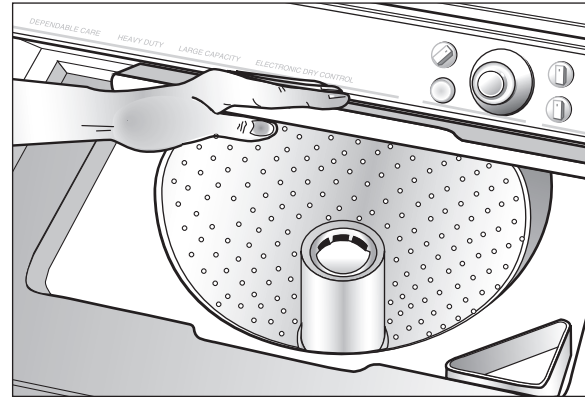

Bleach Dispenser

The dispenser automatically dilutes liquid chlorine bleach before it reaches your wash load. To use, follow these steps:

1. Measure liquid chlorine bleach carefully, following the instructions on the bottle.
2. Add the bleach to the dispenser before adding the load. Avoid splashing or over-filling the dispenser.

Notes:

- **Never** pour undiluted liquid chlorine bleach directly onto the load or into the wash tub. It is a powerful chemical and can cause fabric damage, such as tearing or color loss, if not used properly.
- If you prefer to use color-safe, non-chlorine bleach, pour it into the wash tub with your detergent. Do not pour non-chlorine bleaches into the bleach dispenser.

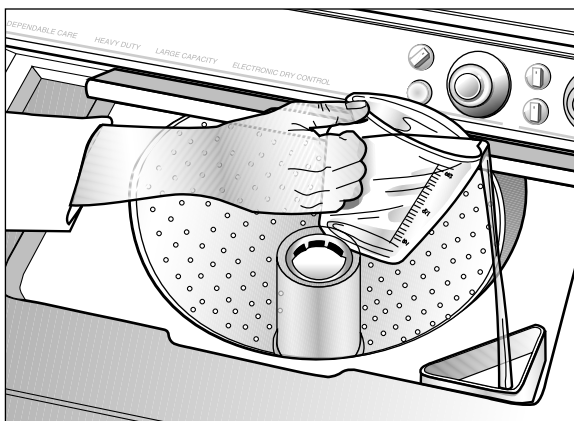

Pour liquid chlorine bleach into the bleach dispenser.

Fabric Softener Dispenser

This dispenser automatically releases liquid fabric softener at the proper time during the cycle. To use, follow these steps:

1. Pour liquid fabric softener into the dispenser using the amount recommended on the package.
2. Add warm water to the dispenser until it reaches the **FILL LINE**.

Notes:

- **Do not** stop the washer during the first spin. This will cause the dispenser to empty too soon.
- **Never** pour fabric softener directly on the load. It will leave spots and stains.
- Use the dispenser for liquid fabric softeners *only*. Clean the area in and around the dispenser frequently with hot water, detergent and a soft brush.

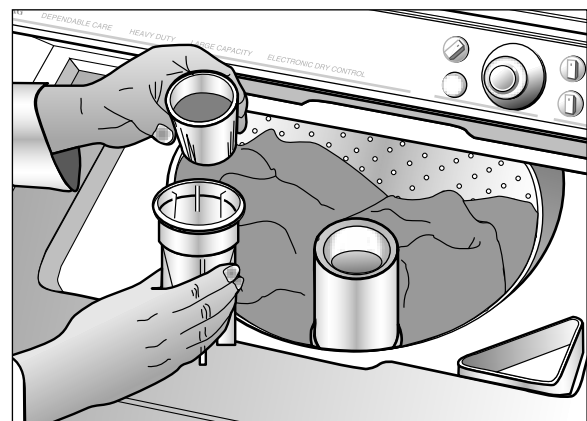

Pour liquid fabric softener into cup and dilute with warm water.



Operating Tips - Washer

Detergent

- Use either liquid or granular laundry detergent. **For best results, be sure detergent is added to the washer BEFORE the load and be sure wash water is above 60° F.**
- Use the correct amount of detergent for the load size, soil level and water conditions. Use more detergent if you have hard water and very soiled loads.

If you have soft water or a lightly soiled load, use less detergent. (See manufacturer's instructions.)

- Wipe up any detergent spills on the washer.

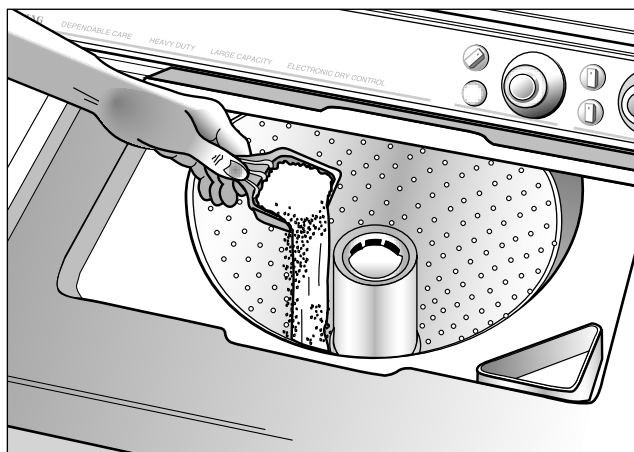

Loading

- Put dry, unfolded clothes loosely in the tub, up to the top row of holes for a maximum load.
- Do not wrap large items like sheets around the agitator.
- Mix large and small items for best circulation. Wash bulky items like blankets separately.
- When laundering permanent press items or items of delicate construction, washable woolens or loosely knit items, never use less than the **MEDIUM** water level setting. This will minimize shrinkage, wrinkling and pulling of seams.
- For best results, add the detergent to the washtub before adding the load.

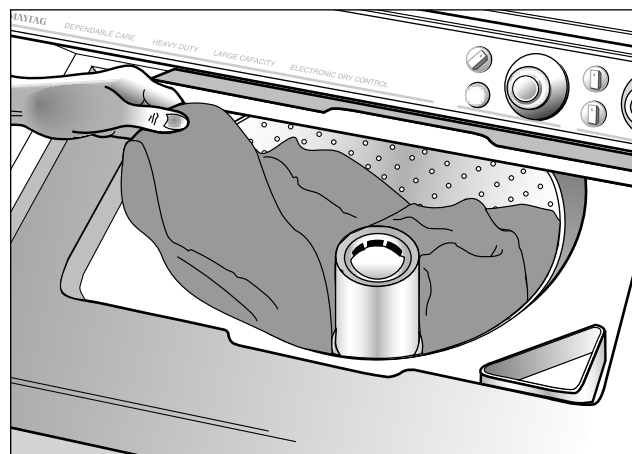

Additional Tips

- During the spin, it is possible for the load to become unevenly distributed in the tub. If this happens, push **in** the control dial, open the lid, redistribute the load, close the lid and restart the washer. The spin will resume at the point it was interrupted.
- The washer will pause briefly throughout each cycle. These pauses are normal.
- This washer is designed so that it **will not** agitate or spin when the lid is open. It will, however, fill with the lid open so water is available for pretreating stains or diluting fabric softener.
- If you open the lid during a spin cycle, the washer will stop. When the lid is closed and the washer is restarted, the washer will continue the cycle at the point it was interrupted.



Using the Controls – Dryer

STEP 1

Select Cycle

WRINKLE RELEASE will release wrinkles from items that are clean and dry but slightly wrinkled. This cycle is for clothes from a crowded closet or suitcase or from sitting in the dryer too long after the end of the cycle. It provides 10 minutes of heated tumbling and 5 minutes of cool-down tumbling without heat. Press the **START** button for the cycle to begin.

DAMP DRY is designed to “partially” dry items. It provides approximately 20 minutes of heated tumbling and 5 minutes of cool-down tumbling without heat. Press the **START** button to begin tumbling.

TIME DRY may be selected for any load if the *IntelliDry* sensor system is not desired. Set the control to the desired number of minutes and choose the appropriate drying temperature for the load. Then press the **START** button.

AIR FLUFF provides tumbling without heat for sensitive loads or items needing freshening. Examples are: certain sweaters, shower curtains, camping gear, pillows, etc. Set the control to the desired number of minutes, up to 20 minutes, and press the **START** button.

IntelliDry PERM'T PRESS with Press Care automatically senses the moisture in the load and shuts off when the selected dryness level is reached. Permanent Press minimizes wrinkles of man-made fabrics such as acrylic, nylon, polyester, or blends with an extended cool-down by tumbling the load in unheated air at the end of the cycle. Simply set the control to the desired dryness level (more dry – less dry) and press the **START** button. The middle ▲ is the initial preferred setting for the majority of loads.

IntelliDry REGULAR FABRICS automatically senses the moisture in the load and shuts off when the selected dryness level is reached. This cycle is designed for loads such as towels, underwear, t-shirts, jeans, etc. Set the control to the desired dryness level (more dry – less dry) and press the **START** button. The middle ▲ is the initial preferred setting for the majority of loads.

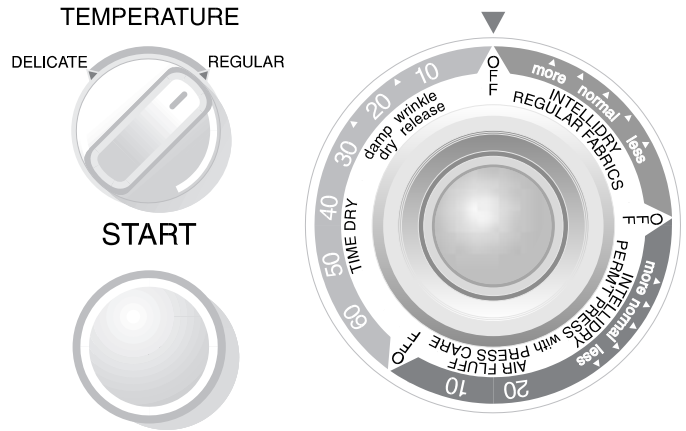

STEP 2

Select Temperature

Turn the **TEMPERATURE** selection knob to the appropriate drying temperature. The choices are:

REGULAR – for sturdy cottons or those labeled “Tumble Dry”.

DELICATE – for heat sensitive items labeled “Tumble Dry Low” or “Tumble Dry Warm”.

STEP 3

Press Start

Push this button to start the dryer. The dryer door must be shut for the dryer to operate. If the door is opened during the cycle, the **START** button must be pushed again to resume the cycle once the door is closed. When the cycle is complete, a signal will sound momentarily.



Dryer Operating Tips

Clean the Lint Filter...

- after each load.
- to shorten drying time.
- to operate more energy efficiently.

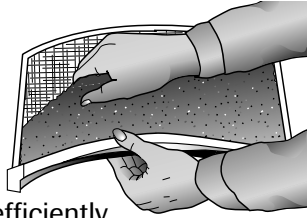

Note: Do not operate the dryer without the lint filter in place.

Add A Fabric Softener Sheet...

(If so desired)

- after loading the dryer.
- to control static cling.
- before the load becomes warm. This helps prevent greasy-looking softener stains.
- and remove any used softener sheets from the dryer to prevent greasy-looking softener stains.

Load the Dryer Properly...

- Place only one washload in the dryer at a time.
- Mixed loads of heavy and lightweight clothes will dry differently. Lightweight clothes will dry, while heavy clothes may be damp.
- Add one or more similar items to the dryer when only one or two articles need drying. This improves the tumbling action and drying efficiency.
- Overloading restricts tumbling action, resulting in uneven drying as well as excessive wrinkling of some fabrics.
- When drying large, bulky items such as a blanket, it may be necessary to reposition the load during the cycle to ensure even drying.

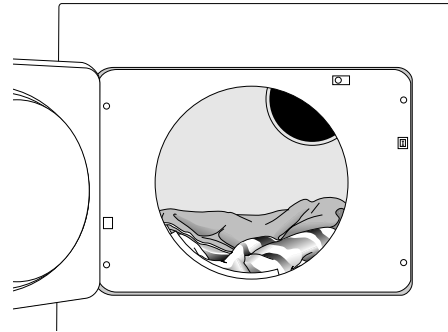



Dryer Exhaust Tips

⚠ WARNING

Plastic or nonmetal flexible duct presents a potential fire hazard.

Do

Read the Installation Instructions and the Use and Care Guide.

Do

Let your dryer exhaust the air easily.

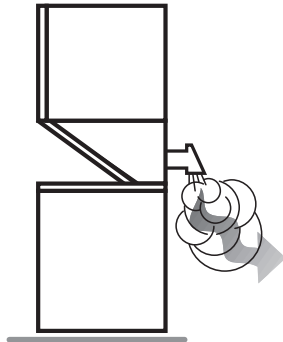

Do

Use 4 inch diameter rigid metal duct. Tape all joints, including at the dryer. Never use lint-trapping screws.

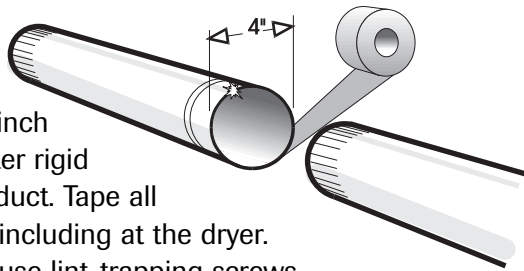

Do

Keep duct runs as straight as possible.

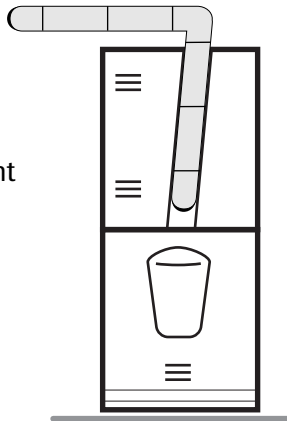

Do

Clean all old ducts before installing your new dryer. Be sure vent flap opens and closes freely. Inspect and clean the exhaust system annually.

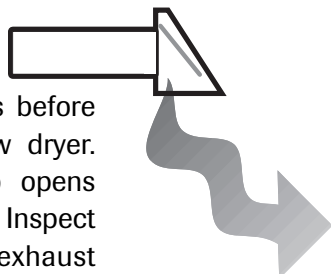

DON'T

Let a poor exhaust system cause slow drying.

DON'T

Restrict your dryer with a poor exhaust system.

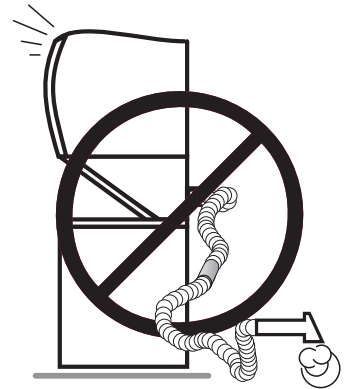

DON'T

Use plastic, thin foil, or non-metal flexible duct.

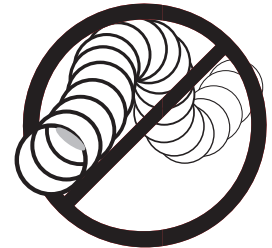

DON'T

Use longer than necessary duct runs with many elbows.

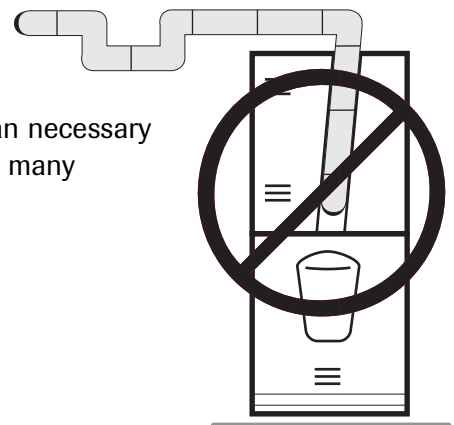

DON'T

Allow crushed or clogged ducts and vent.

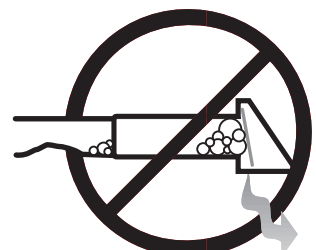



Care & Cleaning

Control Panel Care

Clean the control panel with a soft damp cloth. Do not use any abrasive powders or cleaning pads.

Cabinet Care

Simply wipe off any marks with soap and water. Use an appliance wax once a year if desired.

Your appliance should not be installed where temperatures will go below freezing, as damage to the washer could result.

Remove pins, buckles or other sharp objects from clothes to prevent scratching interior parts.

Bleach, detergent, solvents, etc. spilled on the top of your washer that are allowed to remain will remove the glossy finish. Remove all spills with a damp, soft cloth.

Do not lay heavy or sharp objects on top of your washer.

The top of the washer should not be used for removing stains from garments. Some stain removers, such as rust remover, will mar the finish.

Washer Care

Lint Filter

The SELF-CLEAN LINT FILTER in the washer is located under the agitator and cleans itself. During the wash and rinse portion of the cycle, lint is collected on the filter. The filter is then flushed automatically during the spin and drain.

Cleaning the Interior

Clean the interior of the washer periodically to remove any dirt, soil, odor, mold, mildew or bacteria residue that may remain in the washer as a result of washing clothes. We recommend taking the following steps every 60 to 120 days to clean and freshen your washer interior. The frequency with which the washer should be cleaned and freshened depends on factors such as usage, the amount of dirt, soil or bacteria being run through your washer, or the use of cold water. Failure to follow these instructions may result in unsatisfactory conditions, including unpleasant odor and/or permanent stains on the washer or washload.

To clean and freshen the washer interior:

1. Add a measured amount of chlorine bleach to the bleach dispenser, following package directions.
2. Add 1/4 cup of detergent to the tub.
3. Run the washer without a load through a complete cycle using hot water.
4. Repeat the process if necessary.

Dryer Care

Tumbler

Remove any stains such as crayon, ink pen or fabric dye from new items (such as towels or jeans) with an all-purpose cleaner. Then tumble old towels or rags to remove any excess stain or cleaning substance. Once these steps are done, stains may still be visible, but should not transfer to subsequent loads.

Exhaust System Cleaning

Inspect and clean once a year to maintain optimum performance. The outside exhaust hood should be cleaned more frequently to ensure proper operation. (Refer to the Installation Instructions for more information.)

Storing the Appliance

If you close your home for the winter, have a service technician drain the washer. Unplug cord from electrical outlet and disconnect hoses from faucets.

Note: For extended periods of storage or storage during extreme cold temperatures, call Maytag Customer Service in the U.S. at 1-800-688-9900 or in Canada at 1-800-688-2002.

Troubleshooting

Check these points if your clothes washer...

Won't Fill	<ul style="list-style-type: none"> • Plug cord into live electrical outlet. • Check fuse or reset circuit breaker. • Close lid, turn the control dial to proper cycle and restart the washer. • Turn both faucets on fully. • Straighten inlet hoses. • Disconnect hoses and clean screens. Hose filter screens may be plugged.
Won't Agitate	<ul style="list-style-type: none"> • Check fuse or reset circuit breaker. • Make sure the lid is completely closed. • Turn the control dial to proper cycle and restart the washer. • Pauses are normal. Wait and see if the washer will start again.
Won't Spin or Drain	<ul style="list-style-type: none"> • Check fuse or reset circuit breaker. • Straighten drain hoses. Eliminate kinked hoses. If there is a home drain restriction, call for drain service. • For your safety, washer will not spin unless the lid is closed. Close lid and restart the washer. • Suds lock – caused by too much suds. Rewash without detergent. Use correct amount of a low-sudsing detergent. • Unevenly distributed load. Redistribute the load, close the lid and pull knob out. Check for leveling. Be sure water level is acceptable for load size.
Stops	<ul style="list-style-type: none"> • Unevenly distributed load. Redistribute the load, close the lid and pull knob out. Check for leveling. Be sure water level is acceptable for load size. • Plug cord into live electrical outlet. • Check fuse or reset circuit breaker. • Turn the control knob to proper cycle and pull knob out to start the washer. If equipped with buttons, be sure they are fully depressed. • Close lid and pull control knob out to start the washer. For your safety, washer will not fill, agitate or spin unless lid is closed. • This may be a pause or soak period in the cycle. Wait briefly and it may start
Leaks Water	<ul style="list-style-type: none"> • Make sure hose connections are tight. • Make sure end of drain hose is correctly inserted and secured to drain facility. • Avoid extended soaking – soak for 30 minutes or less. • Avoid overloading.
Is Noisy	<ul style="list-style-type: none"> • Be sure washer is leveled properly as outlined in installation manual. • Weak floors can cause vibration and walking. • Operating sounds will vary depending on agitation speed.
Fills with the Wrong Temperature Water	<ul style="list-style-type: none"> • Turn both faucets on fully. • If equipped with a temperature selector dial, be sure it is set directly on a temperature setting and not between settings. • Make sure temperature selection is correct. • Make sure hoses are connected to correct faucets and inlet connections. Be sure water supply is regulated correctly. Flush water line before filling washer. • Check the water heater. It should be set to deliver a minimum 120° F (49° C) hot water at the tap. Also check water heater capacity and recovery rate. • Disconnect hoses and clean screens. Hose filter screens may be plugged.
Load is Wet	<ul style="list-style-type: none"> • Unevenly distributed load. Redistribute the load, close the lid and restart the washer. Check for leveling. Be sure water level is acceptable for load size.

For further assistance, call Maytag Customer Assistance toll-free at 1-800-688-9900 USA or 1-800-688-2002 Canada. U.S. customers using TTY for deaf, hearing impaired or speech impaired, call 1-800-688-2080.

Troubleshooting

Check these points if your clothes dryer...

Doesn't Run	<ul style="list-style-type: none"> • Be sure the door is shut. • Be sure the power cord is plugged into a live electrical outlet. • Check the home's circuit breaker and fuses. • Press the START button again if the door is opened during the cycle.
Doesn't Heat	<ul style="list-style-type: none"> • Check fuse or reset circuit breaker. • Select a heat setting, not air fluff. • Check that the gas supply is on for gas dryers. • Clean the lint filter and exhaust duct.
Doesn't Dry Properly	<p>Check all of the above, plus...</p> <ul style="list-style-type: none"> • Check the exhaust hood outside the house, make sure it opens and closes freely. • Check exhaust system for lint buildup. Ducting should be inspected and cleaned annually. • Use rigid 4" metal exhaust duct. • Do not overload. 1 wash load = 1 dryer load. • Sort heavy items from lightweight items. • Large, bulky items like blankets or comforters may require repositioning to ensure even drying. • Check the washer to be sure it is draining properly to extract water from the load. • Clothes load is too small to tumble properly. Add a few towels. • Check the load for objects such as coins, nails, etc. Remove promptly from dryer.
Is Noisy	<ul style="list-style-type: none"> • It is normal to hear the dryer gas valve or heating element cycle on and off during the drying cycle. • The dryer should be level and installed on a solid floor. • A clicking noise may be the timer advancing. • It is normal for the dryer to hum due to the high velocity of air moving through the dryer drum and exhaust system.
Control Knob Advances Slowly	<ul style="list-style-type: none"> • This is normal operation for an IntelliDry cycle, especially at the beginning of cycle. Once the load begins to dry, the control knob will start to advance. The rate of advancement will be slow at the beginning of the cycle because there is more moisture in the load. As the load becomes more dry, the control knob will advance more quickly.
Dries Unevenly	<ul style="list-style-type: none"> • Seams, pockets and other similar heavy areas may not be completely dry when the rest of the load has reached the selected dryness level. This is normal. Select the IntelliDry, more setting if desired. • If one heavy item is dried with a lightweight load, such as one towel with sheets, it is possible that the heavy item will not be completely dry when the rest of the load has reached the selected dryness level. Sort heavy items from lightweight items for best drying results.
Has an Odor	<ul style="list-style-type: none"> • Household odors such as from painting, varnishing, strong cleaners, etc. may enter the dryer with the surrounding room air. This is normal as the dryer draws the air from the room, heats it, pulls it through the tumbler and exhausts it to the outside. When these odors are present in the air, ventilate the room completely before using the dryer.



Notes



Service & Warranty

Warranty

Limited One Year Warranty - Parts and Labor

For **one (1) year** from the original retail purchase date, any part which fails in normal home use will be repaired or replaced free of charge.

Canadian Residents

The above warranties only cover an appliance installed in Canada that has been certified or listed by appropriate test agencies for a compliance to a National Standard of Canada unless the appliance was brought into Canada due to transfer of residence from the United States to Canada.

*The specific warranties expressed above are the **ONLY** warranties provided by the manufacturer. These warranties give you specific legal rights, and you may also have other rights which vary from state to state.*

CUSTOMER'S SOLE AND EXCLUSIVE REMEDY UNDER THIS LIMITED WARRANTY SHALL BE PRODUCT REPAIR AS PROVIDED HEREIN. IMPLIED WARRANTIES, INCLUDING WARRANTIES OF MERCHANTABILITY OR FITNESS FOR A PARTICULAR PURPOSE, ARE LIMITED TO ONE YEAR OR THE SHORTEST PERIOD ALLOWED BY LAW. MAYTAG CORPORATION SHALL NOT BE LIABLE FOR INCIDENTAL OR CONSEQUENTIAL DAMAGES. SOME STATES AND PROVINCES DO NOT ALLOW THE EXCLUSION OR LIMITATION OF INCIDENTAL OR CONSEQUENTIAL DAMAGES, OR LIMITATIONS ON THE DURATION OF IMPLIED WARRANTIES OF MERCHANTABILITY OR FITNESS, SO THESE EXCLUSIONS OR LIMITATIONS MAY NOT APPLY TO YOU. THIS WARRANTY GIVES YOU SPECIFIC LEGAL RIGHTS AND YOU MAY ALSO HAVE OTHER RIGHTS, WHICH VARY STATE TO STATE OR PROVINCE TO PROVINCE.

What is Not Covered By These Warranties

1. Conditions and damages resulting from any of the following:
 - a. Improper installation, delivery, or maintenance.
 - b. Any repair, modification, alteration, or adjustment not authorized by the manufacturer or an authorized servicer.
 - c. Misuse, abuse, accidents, unreasonable use, or acts of God.
 - d. Incorrect electric current, voltage, electrical and/or gas supply.
 - e. Improper setting of any control.
2. Warranties are void if the original serial numbers have been removed, altered, or cannot be readily determined.
3. Light bulbs, water filters and air filters.
4. Products purchased for commercial or industrial use.
5. The cost of service or service call to:
 - a. Correct installation errors. For products requiring ventilation, rigid metal ducting must be used.
 - b. Instruct the user on the proper use of the product.
 - c. Transport the appliance to and from the servicer.
6. Any food loss due to refrigerator or freezer product failures.
7. Expenses for travel and transportation for product service in remote locations.
8. Outside of the United States and Canada this warranty does not apply. Contact your dealer to determine if another warranty applies.
9. Consequential or incidental damages sustained by any person as a result of any breach of these warranties. Some states do not allow the exclusion or limitation of consequential or incidental damages, so the above exclusion may not apply.

If You Need Service

First see the Troubleshooting section in your Use and Care Guide or call the dealer from whom your appliance was purchased or call Maytag Services, LLC, Customer Assistance at 1-800-688-9900 USA and 1-800-688-2002 Canada to locate an authorized servicer.

- Be sure to retain proof of purchase to verify warranty status. Refer to WARRANTY for further information on owner's responsibilities for warranty service.
- If the dealer or service company cannot resolve the problem, write to Maytag Services, LLC, Attn: CAIR® Center, P.O. Box 2370, Cleveland, TN 37320-2370, or call **1-800-688-9900 USA and 1-800-688-2002 Canada**. U.S. customers using TTY for deaf, hearing impaired or speech impaired, call 1-800-688-2080.
- User's guides, service manuals and parts information are available from Maytag Services, LLC, Customer Assistance.

Notes: When writing or calling about a service problem, please include:

- a. Your name, address and telephone number;
- b. Model number and serial number;
- c. Name and address of your dealer or servicer;
- d. A clear description of the problem you are having;
- e. Proof of purchase (sales receipt).

Stacked Laundry



Table des matières



**Importantes consignes
de sécurité** 17-19



Utilisation des commandes
Laveuse 20-21
Sécheuse 24-25



**Caractéristiques
spéciales** 22



Fonctionnement 23



**Conseils pour l'évacuation
de l'air** 26



Nettoyage et entretien 27



Recherche des pannes .. 28-29



**Garantie et service
après-vente** 31

Guía de uso y cuidado 32



Importantes consignes de sécurité

Installateur : Veuillez laisser le présent guide avec l'appareil.

Client : Veuillez lire le présent guide et le conserver pour référence future. Conservez aussi les reçus de caisse et les chèques oblitérés à titre de preuve d'achat.

Numéro de modèle _____

Numéro de série _____

Date d'achat _____

Pour toute question, contacter :

Service à la clientèle de Maytag

1-800-688-2002 Canada

(lundi au Vendredi, 8 h à 20 h, heure de l'est)

Site Internet: <http://www.maytag.com>

En raison de nos efforts constants d'amélioration de la qualité de nos appareils électro-ménagers, il se peut qu'une laveuse soit modifiée sans que le guide soit révisé.

Pour le service après-vente, voir page 31.

Ce qu'il faut savoir à propos des consignes de sécurité

Les consignes de sécurité et les mises en garde présentées dans ce guide ne couvrent pas toutes les situations possibles. Faire preuve de jugement, de prudence et d'attention lors de l'installation, de l'entretien et de l'utilisation de l'appareil.

Lorsque survient un problème ou une situation inhabituelle, toujours communiquer avec le fabricant.

Reconnaissez les étiquettes, phrases ou symboles sur la sécurité

AVERTISSEMENT

AVERTISSEMENT – Risques ou pratiques non sûres, qui **POURRAIENT** résulter en de graves blessures ou même la mort.

ATTENTION

ATTENTION – Risques ou pratiques non sûres qui **POURRAIENT** résulter en blessures mineures.

AVERTISSEMENT ! RISQUE D'INCENDIE

Ne pas ajouter d'essence, de solvants de nettoyage à sec ou toute autre substance inflammable ou explosive à l'eau de lavage. Ces substances produisent des vapeurs qui pourraient s'enflammer ou exploser.

Ne pas laver d'articles qui ont auparavant été nettoyés, lavés, trempés ou détachés à l'aide d'essence, de solvants de nettoyage à sec, d'huiles, de cires, de solvants chimiques, d'alcool, de térébenthine ou d'autres produits explosifs ou inflammables. Ces substances resteront incrustées dans les articles, et ceux-ci produisent des vapeurs qui peuvent s'enflammer ou exploser.

Suivre ces précautions lors de l'utilisation de produits nettoyants liquides, de détachants, etc. Ces produits doivent porter la mention ininflammable. Utiliser conformément aux directives du fabricant dans un endroit bien aéré ou à l'extérieur. Rincer à fond les articles à la main avant de les mettre dans la laveuse. Certains produits – ceux qui enlèvent la rouille par exemple – peuvent endommager les pièces et la finition de la laveuse.

Éviter toute accumulation de matériaux combustibles, tels que la charpie, le papier, les chiffons, l'essence et autres vapeurs et liquides inflammables, sous la laveuse et autour de celle-ci.

L'HYDROGÈNE EST UN GAZ EXPLOSIF ! Dans certaines conditions, il peut y avoir production d'hydrogène dans un système de chauffage d'eau qui n'est pas utilisé pendant 2 semaines ou davantage. Si le système de chauffage d'eau n'a pas été utilisé pendant une telle durée, ouvrir tous les robinets d'eau chaude et laisser couler l'eau pendant plusieurs minutes avant d'utiliser la laveuse. Ceci élimine toute accumulation d'hydrogène. Ce gaz étant inflammable, ne pas fumer ni utiliser de flamme vive pendant cette procédure.

Des études récentes ont démontré que si les substances contaminées d'huile végétale ne sont pas complètement nettoyées, une accumulation d'huile peut provoquer une réaction chimique (combustion spontanée) qui pourrait causer un incendie. Cela risque davantage de survenir lorsque les vêtements sont laissés dans la sècheuse après que le tambour ait cessé de tourner ou que les articles sont pliés et empilés avant que la chaleur ne se soit dissipée.



Importantes consignes de sécurité

⚠ AVERTISSEMENT

Pour votre sécurité, suivre les instructions données dans ce guide afin de réduire les risques d'incendie ou d'explosion et d'éviter dommages matériels, blessures et décès.

- Ne pas entreposer ni utiliser d'essence ou autres liquides et vapeurs inflammables à proximité de cet appareil ou de tout autre appareil ménager.

QUE FAIRE S'IL Y A UNE ODEUR DE GAZ :

- N'allumer aucun appareil.
- N'actionner aucun commutateur électrique.
- Ne pas utiliser le téléphone dans votre maison ou dans votre immeuble.
- Faire sortir tous les occupants de la pièce, du logement ou immeuble ou des environs.
- Appeler immédiatement la compagnie de gaz en utilisant le téléphone d'un voisin. Suivre les instructions de la compagnie de gaz.
- En cas d'impossibilité de joindre la compagnie de gaz, appeler les pompiers.

L'installation et toutes les réparations doivent être effectuées par un technicien qualifié, un prestataire de services ou la compagnie de gaz.

⚠ AVERTISSEMENT! RISQUE D'INCENDIE

Ne pas sécher d'articles qui ont trempé dans de l'huile végétale ou de l'huile de cuisson ou en sont tachés. Même après avoir été lavés, ces articles peuvent encore contenir des quantités non négligeables de ces substances. L'huile dont ils sont encore imbibés peut prendre feu spontanément. Le risque de combustion spontanée de ces articles augmente quand ils sont exposés à la chaleur. Des sources de chaleur, telles qu'une sècheuse, peuvent chauffer ces articles et entraîner une réaction d'oxydation de l'huile. L'oxydation produit de la chaleur. Si cette chaleur n'est pas dissipée, les articles peuvent chauffer suffisamment pour prendre feu. Le fait d'empiler ou d'entreposer ce type d'articles peut empêcher la dissipation de la chaleur et créer ainsi un risque d'incendie.

Tous les articles, lavés ou non, qui contiennent de l'huile végétale ou de l'huile de cuisson sont un danger potentiel. Le fait de les laver à l'eau chaude avec une plus grande quantité de détergent que la normale réduit les risques mais ne les élimine pas. Toujours utiliser le cycle Cool Down (cycle de refroidissement) pour réduire la température de ce type d'article. Ne jamais retirer ces articles de la sècheuse alors qu'ils sont encore chauds ni interrompre le cycle de séchage avant que l'appareil n'ait effectué un cycle de refroidissement. Ne jamais empiler ou entreposer ces articles pendant qu'ils sont encore chauds.

Mesures de sécurité importantes

En application de la loi californienne concernant la salubrité de l'eau et la protection contre les substances chimiques California Safe Drinking Water and Toxic Enforcement Act de 1986 (Proposition 65), le gouverneur de Californie est tenu de publier une liste des substances reconnues par l'état de Californie comme étant cancérigènes ou pouvant être cause d'infertilité, et les commerces et industries sont tenus d'avertir les consommateurs des risques potentiels d'exposition à de telles substances.

En conséquence, les utilisateurs de l'appareil sont avertis que la combustion de gaz peut entraîner une faible exposition à certaines des substances nomenclaturées par l'état de Californie, dont le benzène, le formaldéhyde et la suie, principalement en raison d'une combustion incomplète de gaz naturel ou de gaz de pétrole liquéfié (GPL). Les conduits d'évacuation ne doivent pas être obstrués et l'exposition à ces substances peut être réduite en assurant une évacuation d'air adéquate.

⚠ AVERTISSEMENT

Il peut se produire dans votre système une fuite de gaz créant une situation dangereuse. Il n'est pas toujours possible de détecter les fuites de gaz à l'odeur. Les fournisseurs de gaz recommandent l'achat et la pose d'un détecteur de gaz homologué UL. Poser et utiliser l'appareil conformément aux indications du fabricant.

Remarque: En raison des améliorations apportées régulièrement à ses produits, Maytag se réserve le droit de modifier les spécifications sans préavis. Pour de plus amples renseignements, consulter les instructions d'installation incluses avec votre appareil avant de choisir des meubles de rangement, de faire du découpage ou de commencer l'installation.

Suite



Importantes consignes de sécurité

AVERTISSEMENT

Pour réduire les risques d'incendie, d'explosion, d'électrocution ou de blessures lors de l'utilisation de cet appareil, suivre les précautions d'usage, dont les suivantes :

1. Lire toutes les instructions avant d'utiliser la machine.
2. Pour éviter les risques d'incendie ou d'explosion :
 - a. **Ne pas** laver d'articles qui ont auparavant été nettoyés ou lavés à l'aide d'essence, de solvants de nettoyage à sec ou d'autres produits explosifs ou inflammables, ou qui en sont imbibés ou éclaboussés, car ces substances produisent des vapeurs qui peuvent s'enflammer ou exploser.

Tout tissu sur lequel des solvants de nettoyage ont été utilisés ou qui sont saturés de liquides ou solides inflammables ne doit pas être mis dans l'appareil avant que toute trace et toute vapeur de ces liquides ou solides ne soient complètement éliminées.

Ces produits comprennent, entre autres, l'acétone, l'alcool dénaturé, l'essence, le kérosène, certains produits de nettoyage ménagers, les détachants, la térébenthine, les cires et les décapants de cire.
 - b. **Ne pas** ajouter d'essence, de solvants de nettoyage à sec ou toute autre substance inflammable ou explosive à l'eau de lavage. Ces substances produisent des vapeurs qui pourraient s'enflammer ou exploser.
 - c. Dans certaines conditions, il peut y avoir production d'hydrogène dans un système de chauffage d'eau qui n'est pas utilisé pendant 2 semaines ou plus. **L'HYDROGÈNE EST UN EXPLOSIF.** Si le système de chauffage d'eau n'est pas utilisé sur une telle durée, ouvrir tous les robinets d'eau chaude et laisser couler l'eau pendant plusieurs minutes avant d'utiliser la machine à laver ou l'ensemble machine à laver-sècheuse. Ceci élimine toute accumulation d'hydrogène. Ce gaz étant inflammable, ne pas fumer ni utiliser de flamme vive pendant ces quelques minutes.
 - d. Les articles contenant du caoutchouc-mousse (l'étiquette indique parfois : mousse de latex) ou tout matériau de texture similaire ne doivent pas être séchés sur un cycle utilisant de l'air chaud. Lorsqu'ils sont exposés à la chaleur, ces matériaux peuvent, dans certaines conditions, s'enflammer par un phénomène de combustion spontanée.
 - e. **Ne pas** laver ni sécher des articles imprégnés d'huile végétale ou de cuisson. Il pourrait y rester de l'huile après lavage, et ils pourraient fumer ou s'enflammer.
3. **Ne pas** laisser les enfants jouer sur ou dans l'appareil. Une surveillance constante est nécessaire quand l'appareil est utilisé en présence d'enfants.
4. Avant de mettre la machine hors service ou au rebut, retirer la porte du compartiment de lavage.
5. **Ne pas** mettre la main ou le bras dans l'appareil si la cuve, l'agitateur ou le tambour est en mouvement.
6. **Ne pas** installer ou remiser l'appareil dans un endroit où il est exposé aux intempéries.
7. **Ne pas** modifier les mécanismes de commande.
8. **Ne pas** réparer ou remplacer une pièce de l'appareil ou procéder à un dépannage, sauf si les instructions publiées le recommandent et que la personne effectuant la réparation les comprend et possède les connaissances voulues pour les exécuter.
9. L'agitateur ne doit pas être retiré. S'il est retiré, le replacer en l'enfonçant à fond, puis serrer la vis de blocage avant de faire fonctionner la machine.
10. **Ne pas** utiliser d'assouplissants ni de produits anti-statiques, sauf si le fabricant de l'assouplissant ou du produit le recommande.
11. Nettoyer le filtre à charpie avant et après chaque utilisation.
12. Éviter l'accumulation de charpie, de poussière et de saleté directement autour du conduit d'évacuation et dans toute la zone environnante.
13. Faire nettoyer régulièrement l'intérieur de la sècheuse et du conduit d'évacuation par des techniciens qualifiés.
14. Cet appareil doit être correctement mis à la terre. Ne jamais brancher le câble électrique de l'appareil sur une prise murale non mise à la terre conformément aux codes locaux et nationaux. Voir les instructions d'installation pour la mise à la terre de cet appareil.
15. Débrancher la machine de la prise de courant avant toute réparation.
16. Mettre les produits pour la lessive et autres substances dans un endroit frais et sec où les enfants n'ont pas accès.
17. **Ne pas** mélanger de javellisant et d'ammoniaque ou d'acides (tels que du vinaigre ou du produit pour enlever la rouille) pour une même charge de linge. Des vapeurs nocives peuvent se former.
18. **Ne pas** laver d'articles en fibre de verre à la machine. De petites particules peuvent se coller sur le linge lavé par la suite et provoquer des irritations cutanées.
19. Avant de mettre les appareils hors service ou au rebut, retirer la porte du compartiment de séchage.
20. Installer la machine et la mettre de niveau sur un plancher pouvant supporter son poids.
21. Comme avec tout équipement fonctionnant à l'électricité et comportant des pièces mobiles, il existe toujours des possibilités de danger. Pour utiliser cette machine dans les meilleures conditions de sécurité, l'opérateur doit se familiariser avec les instructions de fonctionnement de l'appareil et user de prudence pendant son utilisation.

CONSERVER CES INSTRUCTIONS



Utilisation des commandes - Laveuse

ÉTAPE 1

Sélectionner le cycle

Appuyer sur le sélecteur, puis le tourner dans le sens des aiguilles d'une montre sur le cycle désiré. Tirer dessus pour mettre la machine en marche.

PERMANENT PRESS (infroissable) – Conçu pour réduire le froissement, rince le linge avec un jet d'eau froide à la fin du lavage. Cycles disponibles :

14 minutes – Vêtements très sales ou tachés.

10 minutes – Vêtements normalement sales.

6 minutes – Vêtements peu sales.

REGULAR (linge normal) – S'utilise pour le linge normalement sale, les tissus épais. Cycles disponibles :

18 minutes – Vêtements extrêmement sales ou tachés.

14 minutes – Vêtements très sales ou tachés.

10 minutes – Vêtements normalement sales.

6 minutes – Vêtements peu sales.

KNITS/DELICATES (articles délicats) – Convient aux articles qui exigent un lavage doux. La machine à laver alterne entre des périodes de cycle pour articles fragiles et des périodes de lavage et des périodes de trempage pendant environ 10 minutes.

Remarque : Les commandes de l'ensemble machine à laver-sécheuse sont pratiques et faciles à utiliser. La machine à laver et la sécheuse peuvent fonctionner en même temps ou indépendamment l'une de l'autre.

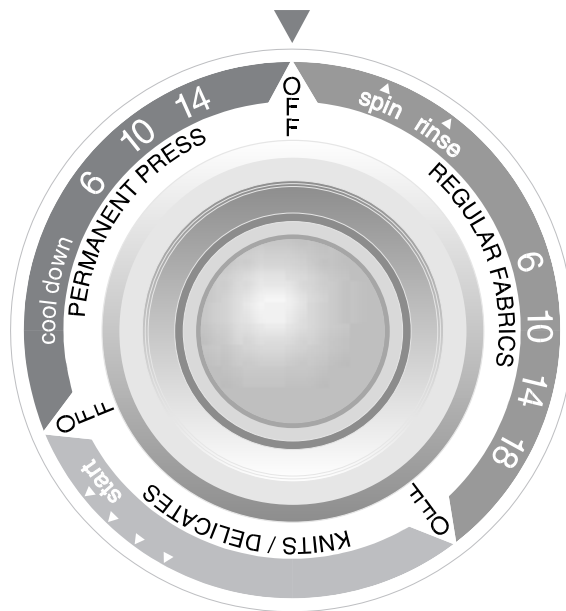



Utilisation des commandes - Laveuse

ÉTAPE 2

Sélectionner la grosseur de la charge

Mettre le sélecteur **LOAD SIZE** (grosseur de la charge) sur le réglage **SMALL** (petit), **MEDIUM** (moyen), **LARGE** (grand).

Pour des résultats optimaux, le linge doit circuler librement. Une quantité insuffisante d'eau peut donner de mauvais résultats, avec production de charpie et usure excessive du linge.

Remarque : Pour le lavage de vêtements infroissables ou délicats, de lainages lavables ou d'articles en tricot lâche, ne jamais utiliser un réglage inférieur à MEDIUM. Ceci réduira les risques de rétrécissement, faux plis et tiraillement des coutures.

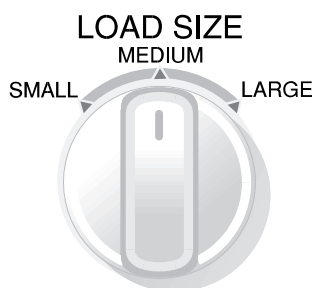

NIVEAU D'EAU	CHARGE
Grand	3/4 - Plein
Moyen	1/3 - 3/4
Petit	1/3

Pour des résultats optimaux, les articles doivent pouvoir circuler librement.

ÉTAPE 3

Sélectionner la température

Tourner le sélecteur **TEMPERATURE** sur les températures d'eau désirées. Pour des résultats optimaux, suivre les indications de l'étiquette du vêtement. Utiliser le tableau ci-contre comme guide.

Remarque : À moins de 16 °C (60 °F), l'eau est trop froide pour dissoudre les détergents en poudre et les activer. Les étiquettes d'entretien considèrent l'eau froide jusqu'à 29 °C (85 °F).

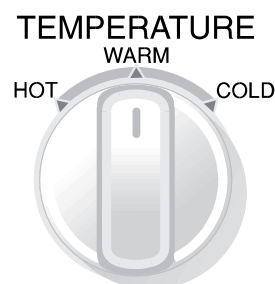

TEMPÉRATURE DE LAVAGE/RINÇAGE	TYPE DE LINGE
Hot/Cold (chaud/froid)	Blanc et couleurs très sales
Warm/Cold (tiède/froid)	Couleurs modérément sales ; la plupart des articles infroissables
Cold/Cold (froid/froid)	Articles peu sales de couleur vive ; lainages lavables

ÉTAPE 4

Mettre la machine en marche

- Mettre du détergent.
- Mettre le linge et fermer le couvercle.
- Tirer sur le sélecteur pour mettre la machine en marche.

Remarque : Les vitesses de lavage et d'essorage sont automatiquement programmées pour assurer la vitesse d'agitation et d'essorage voulue pour chaque type de linge. Les cycles **REGULAR FABRICS** ont une vitesse de lavage/essorage rapide. Les cycles **PERMANENT PRESS** ont une vitesse de lavage/essorage rapide et un rinçage de refroidissement par jet d'eau froide. Les cycles **KNITS/DELICATES** ont des périodes de lavage et de trempage alternantes suivies d'un essorage final rapide.



Fonctions spéciales de la machine à laver

Soulever le couvercle

Le couvercle de la machine à laver s'ouvre et se ferme en le soulevant et le rabaisant. Les ressorts intérieurs maintiennent le couvercle en position ouverte jusqu'à ce qu'il soit rabaisé.

Cette machine est conçue de telle façon que tout remplissage, essorage ou agitation s'arrête quand le couvercle est soulevé. Si le couvercle est soulevé pendant le cycle, la machine s'arrête. Il suffit de fermer le couvercle et de tirer sur le sélecteur pour qu'elle reprenne le cycle là où il a été interrompu.

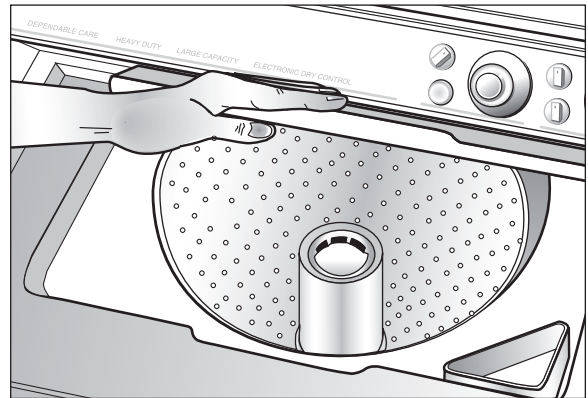

Distributeur de javellisant

Le distributeur dilue automatiquement le javellisant liquide avant de l'ajouter au linge. Pour l'utiliser, procéder comme suit :

1. Mesurer soigneusement le javellisant liquide en suivant le mode d'emploi indiqué sur la bouteille.
2. Mettre le javellisant dans le distributeur avant de mettre le linge dans la machine. Éviter d'éclabousser ou de trop remplir le distributeur.

Remarque :

- **Ne jamais** verser de javellisant liquide non dilué directement sur le linge ou dans la cuve. C'est un produit chimique puissant capable d'abîmer les tissus (déchirures, perte de couleur, par exemple) s'il n'est pas utilisé correctement.
- Si un agent de blanchiment sans chlore sans danger pour les couleurs est utilisé, le verser dans la cuve avec le détergent. Ne pas verser d'agent de blanchiment sans chlore dans le distributeur de javellisant.

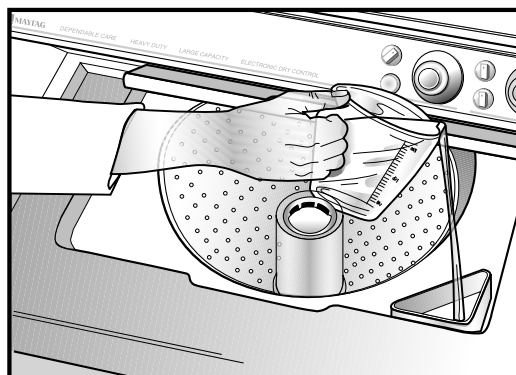

Verser le javellisant liquide dans le distributeur de javellisant.

Distributeur d'assouplissant

Ce distributeur ajoute l'assouplissant liquide automatiquement au moment voulu du cycle. Pour l'utiliser, procéder comme suit :

1. Verser l'assouplissant liquide dans le distributeur en utilisant la quantité recommandée sur l'emballage.
2. Mettre de l'eau tiède dans le distributeur jusqu'à ce qu'elle atteigne le repère indiqué **FILL LINE**.

Remarque :

- **Ne pas** arrêter la machine durant le premier essorage. Le distributeur se viderait trop tôt.
- **Ne jamais** verser d'assouplissant directement sur le linge. Il laisserait des traînées et des taches.
- Utiliser le distributeur pour l'assouplissant liquide uniquement. Nettoyer fréquemment le distributeur et son pourtour à l'aide d'une brosse et d'eau très chaude additionnée de détergent.

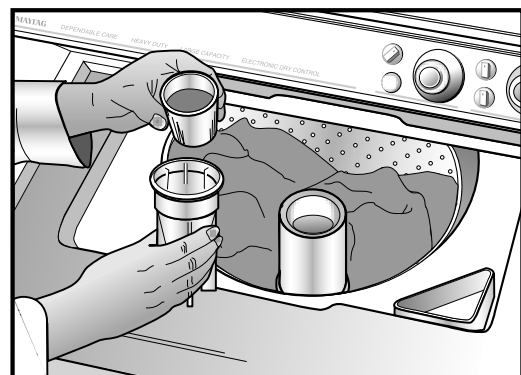

Verser l'assouplissant liquide dans le godet et diluer avec de l'eau tiède.



Conseils de fonctionnement de la machine à laver

Détergent

- Utiliser du détergent liquide ou en poudre. **Pour des résultats optimaux, veiller à toujours ajouter le détergent AVANT le linge et à ce que l'eau soit d'une température supérieure à 16° C (60° F).**
- Utiliser la quantité de détergent qui convient pour la charge, le niveau de saleté et le type d'eau. Si l'eau est dure ou que le linge est très sale, utiliser davantage de détergent.

Si l'eau est douce ou le linge peu sale, utiliser moins de détergent. (Voir le mode d'emploi du détergent.)

- Essuyer tout détergent qui pourrait s'être répandu sur la machine à laver.

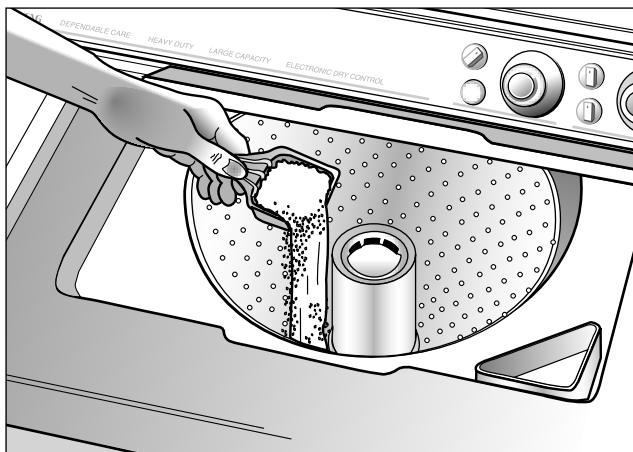

Chargement

- Mettre le linge sec, non plié sans le tasser dans la machine, en remplissant le panier jusqu'au rang supérieur de trous pour une charge maximum.
- Ne pas enrouler des articles de grandes dimensions comme les draps autour de l'agitateur.
- Pour une meilleure circulation du linge, mélanger les petits articles et les articles de plus grandes dimensions. Laver les articles volumineux comme les couvertures séparément.
- Avec les articles fragiles ou infroissables, les lainages lavables ou les articles en tricot lâche, ne jamais utiliser un niveau d'eau inférieur au niveau MEDIUM (moyen). Ils auront moins tendance à rétrécir, à se froisser et les coutures tiendront mieux.
- Pour des résultats optimaux, mettre du détergent dans la cuve avant d'ajouter le linge.

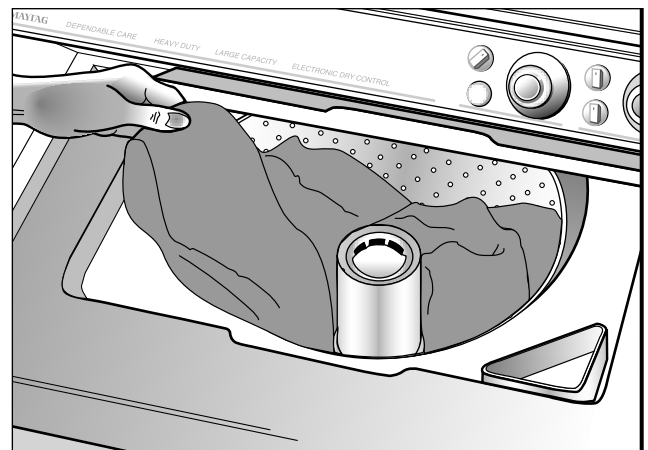

Conseils supplémentaires

- Il est possible que la charge puisse être déséquilibrée pendant l'essorage. Si cela se produit, **pousser** sur le sélecteur, ouvrir le couvercle, rééquilibrer la charge, fermer le couvercle et mettre la laveuse en marche. L'essorage reprend au point où il s'était interrompu.
- Cette machine effectue des pauses à plusieurs reprises au cours d'un cycle de lavage. Ces pauses momentanées font partie de son fonctionnement normal.
- Cette laveuse est conçue pour **ne pas** essorer lorsque que le couvercle est ouvert. Toutefois, elle se remplit et l'agitation a lieu même si le couvercle est ouvert pour que l'eau soit disponible pour permettre le pré-lavage des taches ou la dilution de l'assouplissant.
- Si le couvercle est ouvert au cours d'un cycle d'essorage, la laveuse s'arrête. Une fois le couvercle fermé et la laveuse en marche, le cycle reprend là où il avait été interrompu.



Commandes en bref de la sècheuse

ÉTAPE 1

Sélectionner le cycle

WRINKLE RELEASE (défroissage) défroisse les articles propres et secs mais légèrement froissés, par exemple des articles suspendus dans un placard trop plein ou d'une valise ou des articles qui sont restés trop longtemps dans la sècheuse à la fin du cycle. Ce cycle assure environ 10 minutes de séchage à chaud, puis 5 minutes de séchage à froid. Appuyer sur **START** (marche).

DAMP DRY (séchage partiel) est conçu pour sécher le linge «partiellement». Ce cycle assure environ 20 minutes de séchage à chaud, puis 5 minutes de séchage à froid. Appuyer sur **START**.

TIME DRY (séchage minuté) peut être sélectionné pour tout type de linge si le système à capteur *IntelliDry* n'est pas désiré. Régler le sélecteur sur le nombre de minutes voulu et la température appropriée pour le linge. Appuyer sur **START**.

AIR FLUFF (gonflant) assure un culbutage à l'air froid pour les articles fragiles ou ceux qui ont besoin d'être aérés, par exemple : certains chandails, rideaux de douche, matériel de camping, oreillers, etc. Régler le sélecteur sur le nombre de minutes désiré jusqu'à 20 minutes, et appuyer sur **START**.

***IntelliDry* PERMANENT PRESS with Press Care (séchage intelligent, tissus infroissables et de minimum d'entretien)** «sent» automatiquement le degré d'humidité du linge et arrête la sècheuse lorsque le degré d'humidité désiré est atteint. Permanent Press (tissus infroissables) réduit le froissement des tissus synthétiques tels que l'acrylique, le nylon, le polyester ou les tissus mélangés en assurant, à la fin du cycle, une période prolongée de refroidissement au cours de laquelle la sècheuse tourne à froid. Il suffit de mettre le sélecteur sur le niveau de séchage désiré (more dry/plus sec – less dry/moins sec) et d'appuyer sur **START**. Le centre ▲ est le réglage initial conseillé pour la majorité du linge.

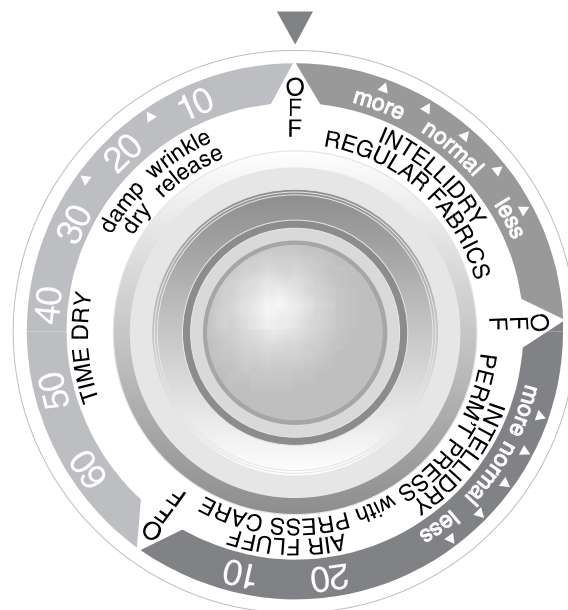

***IntelliDry* REGULAR FABRICS (séchage intelligent, tissus ordinaires)** détecte automatiquement le degré d'humidité du linge et arrête la sècheuse lorsque le degré d'humidité désiré est atteint. Ce cycle est prévu pour le linge comme les serviettes, les sous-vêtements, les T-shirts, les jeans, etc. Mettre le sélecteur sur le niveau de séchage désiré (more dry/plus sec – less dry/moins sec) et appuyer sur **START**. Le centre ▲ est le réglage initial conseillé pour la majorité du linge.



Commandes en bref de la sècheuse

ÉTAPE 2

Sélectionner la température

Régler le sélecteur **TEMPERATURE** sur la température de séchage voulue :

REGULAR (Tissus Ordinaires) – Utiliser ce cycle pour sécher les articles résistants en coton ou les articles dont l'étiquette porte la mention séchage en machine.

DELICATES (Articles Délicats) – Utiliser ce cycle pour les articles supportant mal la chaleur dont l'étiquette porte la mention séchage à basse température, séchage à tiède.

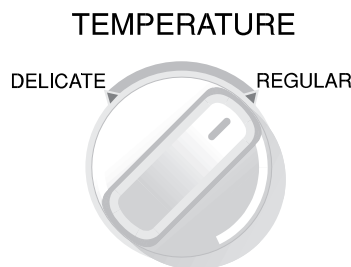

ÉTAPE 3

Appuyer sur Start (marche)

Pousser sur ce bouton pour mettre la sècheuse en marche. La sècheuse ne marche pas si la porte n'est pas fermée. Si celle-ci est ouverte au cours du cycle, il faut à nouveau pousser sur le bouton de marche pour faire reprendre le cycle là où il avait été interrompu.

Une fois le cycle terminé, la sècheuse produit un bref signal sonore.

START



Conseils de fonctionnement de la sècheuse

Nettoyer le filtre à charpie...

- après chaque utilisation.
- pour réduire le temps de séchage.
- pour un fonctionnement plus économe en énergie.

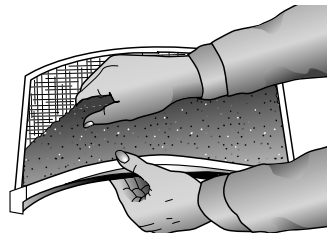

Remarque : Ne pas faire fonctionner la sècheuse sans que le filtre soit en place.

Ajouter une feuille d'assouplissant... (si désiré)

- après avoir mis le linge dans la sècheuse.
- pour contrôler les problèmes d'électricité statique.
- avant que le linge ait chauffé pour empêcher le dépôt de taches d'assouplissant, d'un aspect gras.
- et enlever toute feuille d'assouplissant usée pour empêcher le dépôt de taches d'assouplissant, d'un aspect gras.

Charger la sècheuse correctement...

- En mettant une seule charge de linge à la fois.
- En évitant le très petites charges ou le mélange de différents types de linge.
- En ajoutant un ou plusieurs articles de même type lorsqu'un ou deux articles seulement doivent être séchés. Le linge tourne mieux dans la sècheuse et sèche plus efficacement.
- Toute surcharge nuit au fonctionnement de la sècheuse, ce qui entraîne un séchage inégal, de même qu'un excès de plis dans certains tissus.
- Lors du séchage d'articles de grande taille et volumineux, comme couvertures ou dessus de lit, il peut être nécessaire de redistribuer la charge pendant le cycle afin d'obtenir un séchage uniforme.

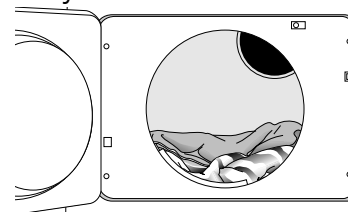



Conseils pour l'évacuation de l'air

⚠ AVERTISSEMENT

Les conduits flexibles en plastique ou non métalliques présentent des risques d'incendie.

À FAIRE

Lire les instructions d'installation et le guide d'utilisation et d'entretien.

À FAIRE

Faire en sorte que l'air s'évacue de la sècheuse avec facilité.

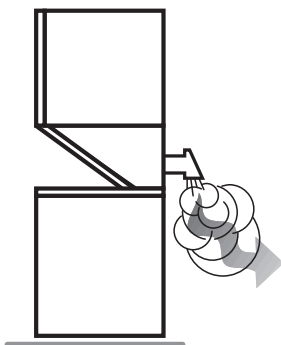

À FAIRE

Utiliser un conduit métallique rigide de 10,2 cm (4 po) de diamètre. Rubaner toutes les jointures et conduites au niveau de la sècheuse. Ne pas utiliser de vis, qui retiennent la charpie.

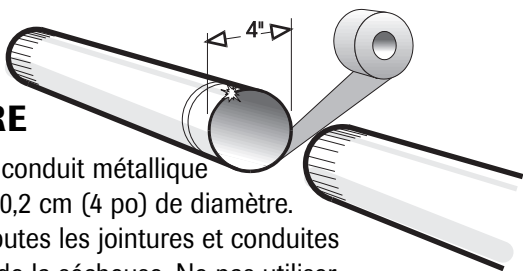

À FAIRE

S'organiser pour que le conduit soit aussi droit que possible.

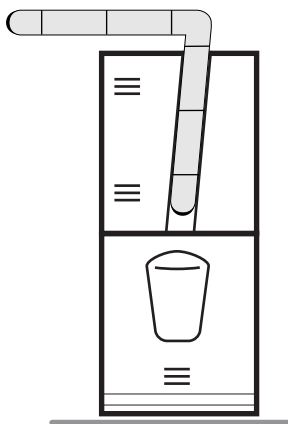

À FAIRE

Nettoyer à fond tout ancien conduit d'évacuation avant d'y raccorder la nouvelle sècheuse. S'assurer que le clapet de la hotte d'évacuation s'ouvre et se ferme librement. Vérifier et nettoyer une fois par an le système d'évacuation.

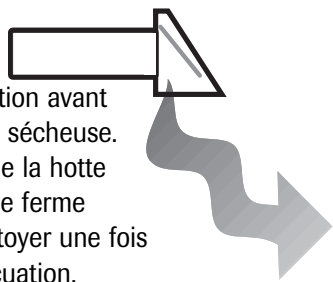

À NE PAS FAIRE

Permettre qu'un système d'évacuation inadéquat ralentisse le séchage du linge.

À NE PAS FAIRE

Restreindre l'efficacité de la sècheuse avec un système d'évacuation médiocre.

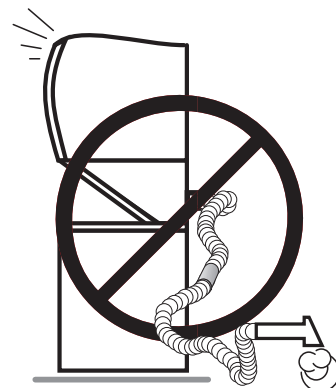

À NE PAS FAIRE

Utiliser un conduit en plastique, en aluminium fin ou un conduit flexible non métallique.

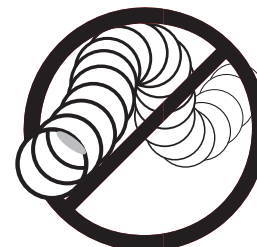

À NE PAS FAIRE

Utiliser un conduit trop long avec de nombreux coudes.



À NE PAS FAIRE

Utiliser des conduits et un clapet d'évacuation écrasés ou bloqués.

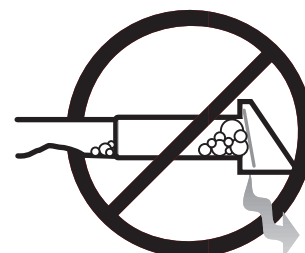



Nettoyage et entretien

Entretien du tableau de commande

Nettoyer le tableau de commande avec un chiffon doux humide. Ne pas utiliser de poudre abrasive ni de tampon à récurer.

Entretien de la carrosserie

Nettoyer toutes traces de saleté ou autre à l'eau et au savon et, si désiré, appliquer ensuite de la cire pour appareils ménagers.

La laveuse ne doit pas être installée où la température descend sous le point de congélation car cela pourrait endommager la laveuse.

Enlever les épingles, les ceintures et autres objets tranchants des vêtements afin de prévenir les égratignures sur les parties intérieures.

Ne pas déposer d'articles lourds ou tranchants sur le dessus de la laveuse.

Le dessus de la laveuse ne doit pas être utilisé pour détacher les vêtements. Certains détachants, pour la rouille, entre autres, abîmeront le fini.

Les javellisants, détergents, solvants et autres produits qui sont renversés sur le dessus de la laveuse et y demeurent ternissent le fini. Enlever toutes les éclaboussures avec un linge douce et humide.

Entretien de la machine à laver

Filtre à charpie

Le FILTRE À CHARPIE AUTO-NETTOYANT de la machine à laver est situé sous l'agitateur. Il est auto-nettoyant. La charpie est retenue pendant le lavage et le rinçage et le filtre est automatiquement rincé pendant la portion essorage et évacuation du cycle.

Nettoyage de l'intérieur

Nettoyer périodiquement l'intérieur de la laveuse pour retirer toutes saletés, odeurs ou bactéries qui resteraient dans la laveuse par suite du lavage du linge. Nous recommandons de suivre les étapes suivantes tous les 60 – 120 jours pour nettoyer et rafraîchir l'intérieur de la laveuse. La fréquence à laquelle la laveuse doit être nettoyée et rafraîchie dépend de facteurs tels qu'utilisation, quantité de saleté ou bactéries passant par la laveuse, ou encore l'utilisation d'eau froide. Le non-respect de ces directives peut entraîner des conditions insatisfaisantes, incluant de mauvaises odeurs et/ou des taches permanentes sur la laveuse ou sur la lessive.

Pour nettoyer et rafraîchir l'intérieur de la laveuse :

1. Ajouter une quantité mesurée de javellisant dans le distributeur de javellisant, en suivant les instructions données sur le paquet.
2. Ajouter 1/4 tasse de détergent dans la cuve.
3. Faire à la laveuse un cycle complet sans linge avec de l'eau très chaude.
4. Répéter au besoin le processus.

Entretien de la sècheuse

Tambour

Enlever toutes taches comme celles de crayon, de stylo ou de teinture (des nouveaux articles comme serviettes ou jeans) avec un nettoyant tout usage. Ensuite, faire sécher par culbutage avec de vieilles serviettes ou des chiffons pour enlever tout excès de taches ou de substance de nettoyage. À la suite de ces étapes, les taches peuvent encore être visibles mais ne devraient pas affecter les charges suivantes.

Nettoyage de l'évacuation d'air

Doit être inspecté et nettoyé entièrement une fois par an pour donner des résultats optimaux. La hotte se trouvant à l'extérieur de la résidence doit être nettoyée plus fréquemment pour assurer son bon fonctionnement. (Voir les instructions de d'installation pour plus de renseignements.)

Remisage de l'ensemble machine à laver-sècheuse

Si vous fermez votre maison durant l'hiver, demandez à un technicien de vider l'eau de la laveuse. Débrancher le cordon d'alimentation de la prise de courant et les boyaux des robinets.

Remarque : Afin d'en savoir davantage sur les précautions à prendre en cas de remisage de la machine pour de longues périodes ou par temps très froid, consulter le service à la clientèle de Maytag au Canada au 1-800-688-2002.

Recherche des pannes

Vérifier ces points si la machine à laver...

Ne se remplit pas	<ul style="list-style-type: none">• Brancher la machine sur une prise sous tension.• Vérifier le fusible ou réenclencher le disjoncteur.• Fermer le couvercle et tirer sur le sélecteur pour mettre la machine en marche. Pour des raisons de sécurité, la machine ne se remplit pas si le couvercle est ouvert.• Ouvrir les deux robinets à fond.• Redresser les boyaux d'arrivée.• Débrancher les boyaux et nettoyer les filtres. Les filtres des boyaux pourraient être bouchés.
Ne produit pas d'agitation	<ul style="list-style-type: none">• Vérifier le fusible ou réenclencher le disjoncteur.• Mettre le sélecteur sur le cycle voulu et tirer dessus pour mettre la machine en marche.• Fermer le couvercle et tirer sur le sélecteur pour mettre la machine en marche. Pour des raisons de sécurité, l'agitation et l'essorage ne fonctionnent pas si le couvercle est ouvert.
N'essore pas, ne se vidange pas	<ul style="list-style-type: none">• La charge est déséquilibrée. Redistribuer le linge, fermer le couvercle et tirer sur le sélecteur. Vérifier que la machine est de niveau. S'assurer que le niveau d'eau choisi est suffisant pour la quantité de linge lavée.• Vérifier le fusible ou réenclencher le disjoncteur.• Redresser les boyaux. Éliminer les boyaux ne pouvant plus être redressés. Si l'évacuation est bouchée, appeler le service après-vente.• Fermer le couvercle et tirer sur le sélecteur pour mettre la machine en marche. Pour des raisons de sécurité, l'agitation et l'essorage ne fonctionnent pas si le couvercle est ouvert.• Blocage causé par une quantité trop abondante de mousse. Relaver sans détergent. Utiliser une quantité correcte de détergent à mousse réduite.
S'arrête	<ul style="list-style-type: none">• La charge est déséquilibrée. Redistribuer le linge, fermer le couvercle et tirer sur le sélecteur. Vérifier que la machine est de niveau. S'assurer que le niveau d'eau choisi est suffisant pour la quantité de linge lavée.• Brancher la machine sur une prise sous tension.• Vérifier le fusible ou réenclencher le disjoncteur.• Mettre le sélecteur sur le cycle voulu et tirer dessus pour mettre la machine en marche. Si la machine est dotée de touches, s'assurer qu'elles sont poussées à fond.• Fermer le couvercle et tirer sur le sélecteur pour mettre la machine en marche. Pour des raisons de sécurité le remplissage, l'agitation et l'essorage ne fonctionnent pas si le couvercle est ouvert.
Fuit	<ul style="list-style-type: none">• C'est peut-être simplement une pause ou une phase de trempage du cycle de lavage. Attendre quelques minutes ; il est possible que la machine se remette en marche.• Vérifier que les raccords des boyaux sont bien serrés.• S'assurer que l'extrémité du boyau d'évacuation est insérée correctement et bien fixée sur le système d'évacuation.• Éviter le trempage prolongé ; faire tremper 30 minutes maximum.• Éviter de trop mettre de linge.
Est bruyante	<ul style="list-style-type: none">• Vérifier que la machine a été mise de niveau tel qu'indiqué dans le manuel de mise en service.• Les planchers peu solides peuvent produire des vibrations et le déplacement de la machine.• S'assurer que les pieds réglables sont équipés d'embouts en caoutchouc.
Se remplit d'eau à une température incorrecte	<ul style="list-style-type: none">• Ouvrir les deux robinets à fond.• Si la machine est dotée d'un sélecteur de température, vérifier que celui-ci est bien placé sur une température et non pas entre deux réglages.• S'assurer que la température sélectionnée est la bonne.• S'assurer que les boyaux sont raccordés aux robinets et raccords d'arrivée d'eau voulus.• Vérifier le chauffe-eau. Il doit être réglé pour assurer une eau chaude à 49° C (120° F) au robinet. Également vérifier la capacité du chauffe-eau et sa rapidité de chauffage une fois qu'il a été vidé.• Déconnecter les boyaux et nettoyer les filtres. Les filtres des boyaux pourraient être bouchés.
Linge mouillé	<ul style="list-style-type: none">• La charge est déséquilibrée. Redistribuer le linge, fermer le couvercle et mettre la laveuse en marche. Vérifier que la laveuse est de niveau. S'assurer que le niveau d'eau choisi est suffisant pour la quantité de linge lavée.

Recherche des pannes

Vérifier ces points si la sécheuse...

<p>Ne se met pas en marche</p>	<ul style="list-style-type: none"> • Veiller à ce que la porte soit bien fermée. • Veiller à ce que la sécheuse soit branchée dans une prise sous tension. • Vérifier le fusible ou le disjoncteur. • Appuyer sur la touche START (marche) à nouveau si la porte a été ouverte au cours du cycle.
<p>Ne produit pas de chaleur</p>	<ul style="list-style-type: none"> • Vérifier le fusible ou le disjoncteur. • Vérifier que la sécheuse est sur un réglage utilisant de l'air chaud et non pas sur Air fluff. • S'il s'agit d'une sécheuse à gaz, vérifier que le robinet d'arrivée de gaz est ouvert. • Nettoyer le filtre à charpie et le conduit d'évacuation.
<p>Ne sèche pas</p>	<ul style="list-style-type: none"> • Vérifier les points ci-dessus. De plus... • Vérifier que le clapet de la hotte d'évacuation qui se trouve à l'extérieur s'ouvre et se referme librement. • Utiliser un conduit d'évacuation rigide en métal de 10,2 cm (4 po) de diamètre. • Ne pas trop remplir la sécheuse. Une charge de machine à laver = une charge de sécheuse. • Séparer les tissus épais des tissus légers. • Vérifier que la machine à laver se vidange correctement et essore correctement le linge.
<p>Est bruyante</p>	<ul style="list-style-type: none"> • Vérifier qu'il n'y a pas, dans la sécheuse, d'objets tels que pièces de monnaie, boutons, clous, etc. Les enlever immédiatement. • S'assurer que la sécheuse est de niveau, tel qu'expliqué dans le manuel de mise en service. • Veiller à ce que les embouts en caoutchouc soient sur les pieds réglables.
<p>Le sélecteur avance lentement</p>	<ul style="list-style-type: none"> • Ceci est normal avec un cycle IntelliDry (séchage intelligent), surtout au début du cycle. Une fois que le linge commence à sécher, le sélecteur commence à avancer. Il avance lentement au début du cycle parce qu'il y a plus d'humidité dans le linge. Le sélecteur avance plus rapidement au fur et à mesure que le linge sèche.
<p>Ne sèche pas uniformément</p>	<ul style="list-style-type: none"> • Les coutures, les poches et autres endroits semblables de forte épaisseur, peuvent ne pas être complètement secs, alors que le reste a atteint le niveau de séchage choisi. Ceci est normal. Choisir le réglage IntelliDry, more. • Si un article épais est mis à sécher avec une charge légère comme une serviette avec des draps, il est possible qu'il ne soit pas complètement sec, alors que le reste est au niveau de séchage choisi. Pour obtenir de meilleurs résultats, mettre à sécher les articles légers à part des articles épais.
<p>Dégage une odeur</p>	<ul style="list-style-type: none"> • Les odeurs domestiques comme peinture, vernis, nettoyants puissants, etc., peuvent atteindre la sécheuse en provenance de l'air ambiant alentour. Ceci est normal étant donné que la sécheuse extrait de l'air de la pièce, le réchauffe, puis après un passage par le tambour, l'évacue vers l'extérieur. Lorsque ces odeurs sont présentes dans l'air, bien aérer la pièce avant d'utiliser la sécheuse.

Pour toute assistance technique, communiquer avec Maytag ServicesSM,
Service-clients : au Canada : 1-800-688-2002



Remarques



Garantie et service après-vente

Garantie

Garantie limitée d'un an - pièces et main-d'œuvre

Durant une période d'un (1) an à compter de la date de l'achat initial, toute pièce qui se révélerait défectueuse dans les conditions normales d'usage ménager sera réparée ou remplacée gratuitement.

Résidents du Canada

Les garanties ci-dessus couvrent un appareil installé au Canada seulement s'il a été agréé par les agences de test habilitées (vérification de la conformité à une norme nationale du Canada), sauf si l'appareil a été introduit au Canada à l'occasion d'un changement de résidence des États-Unis vers le Canada.

*Les garanties spécifiques formulées ci-dessus sont les **SEULES** que le fabricant accorde. Ces garanties vous confèrent des droits juridiques spécifiques et vous pouvez également jouir d'autres droits, variables d'un État à l'autre ou d'une province à l'autre.*

LE SEUL ET UNIQUE RECOURS DU CLIENT EN VERTU DE CETTE GARANTIE LIMITÉE EST LA RÉPARATION DU PRODUIT COMME DÉCRITE PRÉCÉDEMMENT. LES GARANTIES IMPLICITES, Y COMPRIS LES GARANTIES DE QUALITÉ MARCHANDE OU D'ADAPTATION À UN USAGE PARTICULIER, SONT LIMITÉES À UN AN OU À LA PÉRIODE LA PLUS COURTE PERMISE PAR LA LOI. MAYTAG CORPORATION NE SERA PAS TENUE RESPONSABLE DES DOMMAGES DIRECTS OU INDIRECTS. CERTAINS ÉTATS ET CERTAINES PROVINCES INTERDISENT L'EXCLUSION ET LA LIMITATION DES DOMMAGES DIRECTS OU INDIRECTS AINSI QUE LES LIMITATIONS SUR LA DURÉE DES GARANTIES IMPLICITES DE QUALITÉ MARCHANDE OU D'ADAPTATION À UN USAGE PARTICULIER. IL EST DONC POSSIBLE QUE CES LIMITATIONS NE S'APPLIQUENT PAS À VOUS. CETTE GARANTIE VOUS CONFÈRE DES DROITS JURIDIQUES SPÉCIFIQUES ET IL SE PEUT QUE VOUS AYIEZ D'AUTRES DROITS, QUI VARIENT D'UN ÉTAT À L'AUTRE OU D'UNE PROVINCE À L'AUTRE.

Ne sont pas couverts par ces garanties

1. Les problèmes et dommages résultant des situations suivantes :
 - a. Mise en service, livraison ou entretien effectués incorrectement.
 - b. Toute réparation, modification, altération et tout réglage non autorisés par le fabricant ou par un prestataire de service après-vente agréé.
 - c. Mauvais emploi, emploi abusif, accidents, usage non raisonnable, ou catastrophe naturelle.
 - d. Courant électrique, tension, alimentation électrique ou en gaz incorrects.
 - e. Réglage incorrect d'une commande.
2. Les garanties ne peuvent être honorées si les numéros de série d'origine ont été enlevés, modifiés ou ne sont pas facilement lisibles.
3. Ampoules, filtres à eau et filtres à air.
4. Les produits achetés à des fins commerciales ou industrielles.
5. Les frais de dépannage ou de visite pour :
 - a. Correction d'erreurs de mise en service. Pour les produits nécessitant une ventilation, un conduit métallique rigide doit être utilisé.
 - b. Initiation de l'utilisateur à l'emploi de l'appareil.
 - c. Transport de l'appareil chez le réparateur et retour de l'appareil chez l'utilisateur.
6. Tout aliment perdu en raison de pannes du réfrigérateur ou du congélateur.
7. Dépenses de déplacement et de transport pour la réparation du produit dans des endroits éloignés.
8. Cette garantie n'est pas valide à l'extérieur des États-Unis et du Canada. Communiquez avec votre détaillant pour savoir si une autre garantie s'applique.
9. Dommages indirects ou accessoires subis par toute personne à la suite d'une quelconque violation des garanties. Certains États ou provinces ne permettent pas l'exclusion ou la limitation de responsabilité en ce qui concerne les dommages directs ou indirects. L'exclusion ci-dessus peut en conséquence ne pas s'appliquer à votre cas.

Si vous avez besoin d'aide

Consultez d'abord la section sur le dépannage dans le manuel d'utilisation et d'entretien, puis appelez le détaillant de qui vous avez acheté votre appareil ou le service à la clientèle de Maytag Services, LLC au 1-800-688-9900 aux États-Unis et au 1-800-688-2002 au Canada pour savoir où trouver un réparateur autorisé.

- Veillez à conserver la facture d'achat pour justifier de la validité de la garantie. Pour d'autres renseignements concernant les responsabilités du propriétaire à l'égard du service sous garantie, voir le texte de la GARANTIE.
- Si le détaillant ou l'agence de service après-vente ne peut résoudre le problème, écrivez à Maytag Services, LLC à l'adresse suivante : CAIR® Center, P.O. Box 2370, Cleveland, TN 37320-2370 États-Unis, ou appelez au **1-800-688-9900 aux États-Unis ou au 1-800-688-2002 au Canada.**
- Les guides d'utilisation, les manuels de service et les renseignements sur les pièces sont disponibles auprès du service à la clientèle de Maytag Services, LLC.

Remarques : Veillez à fournir l'information suivante lorsque vous communiquez avec nous au sujet d'un problème :

- a. Vos nom, adresse et numéro de téléphone;
- b. Numéro de modèle et numéro de série de l'appareil;
- c. Nom et adresse du détaillant avec la date l'appareil acheté;
- d. Description détaillée du problème observé;
- e. Preuve d'achat (facture de vente).

Stacked Laundry

Tabla de materias



**Instrucciones importantes
de seguridad** 33-35



Uso de los controles
Lavadora36-37
Secadora40-41



**Características
especiales** 38



**Sugerencias para
la operación** 39



**Sugerencias para
el escape** 42



Cuidado y limpieza 43



**Localización y solución
de averías** 44-45



**Garantía y
servicio** última página



Instrucciones importantes de seguridad

Instalador: Deje esta guía con el electrodoméstico.

Cliente: Lea y conserve esta guía para futuras referencias. Conserve el recibo de compra y/o el cheque cancelado como comprobante de compra.

Número de modelo _____

Número de serie _____

Fecha de compra _____

Si tiene preguntas llame a:

Maytag Customer Assistance

1-800-688-9900 EE.UU.

1-800-688-2002 Canadá

(De lunes a viernes de 8 a.m. a 8 p.m. hora del Este)

Internet: <http://www.maytag.com>

En nuestro esfuerzo continuo para mejorar la calidad y el rendimiento de nuestros productos, puede ser necesario hacer cambios a este electrodoméstico sin necesidad de revisar esta guía.

Si desea obtener más información sobre el servicio, ver la última página.

Ahora debe conocer las instrucciones de seguridad

Las advertencias y las instrucciones importantes de seguridad que aparecen en esta guía no tienen el propósito de cubrir todas las condiciones posibles que podrían ocurrir. Se debe usar el sentido común, precaución y cuidado cuando se instale, se efectúe mantenimiento o se use el electrodoméstico.

Siempre comuníquese con el fabricante para los asuntos relacionados con problemas o condiciones que no entienda.

Reconozca los símbolos de seguridad, advertencias, etiquetas

ADVERTENCIA

ADVERTENCIA – Peligros o prácticas no seguras que **PODRÍAN** causar lesión personal grave o mortal.

PRECAUCIÓN

PRECAUCIÓN – Peligros o prácticas no seguras que **PODRÍAN** causar lesión personal menos grave.

¡ADVERTENCIA! RIESGO DE INCENDIO

No añada al agua de lavado gasolina, solventes de limpieza en seco, ni otras sustancias inflamables o explosivas. Estas sustancias desprenden vapores que se podrían inflamar o explotar.

No lave artículos previamente limpiados, lavados, sumergidos o manchados con gasolina, solventes de limpieza en seco, aceite, ceras, solventes químicos, alcohol, trementina u otros materiales inflamables o explosivos. Estas sustancias quedan retenidas en los artículos y es posible que desprendan vapores que se pueden inflamar o explotar.

Observe estas precauciones cuando utilice líquidos de limpieza, productos para quitar manchas, etc. Estos productos deben estar clasificados como “no inflamables”. Utilícelos de acuerdo con las instrucciones del fabricante en un área bien ventilada o al aire libre. Enjuague minuciosamente a mano las prendas que contengan estas sustancias antes de ponerlas en la lavadora. Algunos de estos productos, por ejemplo los productos para quitar manchas de óxido, dañarán los componentes y el acabado de la lavadora.

Mantenga el área alrededor y debajo de la lavadora libre de materiales combustibles tales como pelusa, papel, trapos, gasolina y otros vapores y líquidos inflamables.

¡EL HIDRÓGENO GASEOSO ES EXPLOSIVO! Bajo ciertas condiciones, en un sistema de agua caliente que no se ha usado durante dos semanas o más tiempo se puede producir hidrógeno gaseoso. Si el sistema de agua caliente no se ha usado durante ese período, antes de usar la lavadora abra todos los grifos de agua caliente durante varios minutos. Esto permitirá la liberación del hidrógeno gaseoso que se pudiese haber acumulado. Debido a que este gas es inflamable, cuando realice este procedimiento no fume ni use una llama abierta.

En estudios recientes se ha demostrado que si los materiales contaminados con aceite vegetal se lavan inadecuadamente, la acumulación del aceite puede contribuir a que ocurra una reacción química (combustión espontánea) que podría causar la inflamación repentina de una carga de ropa. Esto puede suceder con más probabilidad cuando se deja la carga de ropa en la lavadora después de que termina el ciclo de secado o cuando las prendas se doblan y apilan mientras están calientes.



Instrucciones importantes de seguridad

⚠ ADVERTENCIA

Por su seguridad, debe seguir las instrucciones de este guía para minimizar el riesgo de incendio o explosión o para evitar daños materiales, lesiones personales o la muerte.

- No almacene ni use gasolina u otros vapores y líquidos inflamables cerca de este o de cualquier otro electrodoméstico.

EN CASO DE QUE PERCIBA OLOR A GAS:

- No trate de encender ningún electrodoméstico.
- No toque ningún interruptor eléctrico.
- No use ningún teléfono en el edificio.
- Pida a todos los ocupantes de la habitación, el edificio o el área que se alejen de ella.
- Llame inmediatamente a la compañía abastecedora de gas desde el teléfono de un vecino. Siga las instrucciones de la compañía.
- Si no puede comunicarse con la compañía de gas, llame al departamento de bomberos.

La instalación y el servicio de este electrodoméstico los debe llevar a cabo un instalador calificado, centro de servicio o la compañía de gas.

⚠ ¡ADVERTENCIA! PELIGRO DE INCENDIO

No coloque dentro de la secadora artículos que se hayan manchado o empapado con aceite vegetal o de cocina. Aun después de lavarse, estos artículos pueden contener cantidades significativas de estos aceites. El aceite restante puede encenderse espontáneamente. El potencial de ignición espontánea aumenta cuando los artículos que contienen aceite vegetal o de cocina están expuestos al calor. Las fuentes de calor, tales como su secadora de ropa, pueden calentar estos artículos, permitiendo que ocurra una reacción por oxidación en el aceite. La oxidación crea calor. Si este calor no puede escapar, los artículos pueden llegar a calentarse lo suficiente como para inflamarse. El amontonar, apilar o guardar esta clase de artículos puede impedir que el calor escape creando un peligro de incendio.

Todas las telas lavadas y sin lavar que contengan aceite vegetal o de cocina pueden ser peligrosas. El lavar estos artículos en agua caliente con detergente adicional reducirá, pero no eliminará el peligro. Siempre use el ciclo de “enfriamiento” en estos artículos para reducir la temperatura de los mismos. Nunca retire estos artículos de la secadora de ropa mientras estén calientes ni interrumpa el ciclo de secado hasta que los artículos se hayan hecho pasar por el ciclo de “enfriamiento”. Nunca amontone ni apile estos artículos cuando están calientes.

Aviso y advertencia de seguridad importantes

La Ley sobre Sustancias Tóxicas y Agua Potable Segura de California, de 1986 (Proposición 65), estipula que el gobernador de California debe publicar una lista de sustancias que el Estado de California sabe que pueden causar cáncer o daños en el sistema reproductor, y requiere que las empresas adviertan a sus consumidores sobre las exposiciones potenciales a tales sustancias.

Los usuarios de este dispositivo quedan advertidos por medio de este documento que la combustión de gas puede dar como resultado una exposición a bajo nivel de algunas de las sustancias listadas, entre ellas benceno, formaldehído y negro de humo (hollín), debido principalmente a la combustión incompleta del gas natural o petróleo líquido (LP). Los conductos de escape deben mantenerse libres de obstrucciones, y una secadora con un sistema de escape adecuadamente instalado minimizará sobre, dentro ni delante del aparato.

⚠ ADVERTENCIA

Podían ocurrir fugas de gas en el sistema y causando una situación peligrosa. Es posible que las fugas de gas no se detecten con el olfato solamente. Los proveedores de gas recomiendan que compre e instale un detector de gas aprobado por UL. Instálelo y úselo de acuerdo con las instrucciones del fabricante.

Nota: Debido a la mejora continua de sus productos, Maytag se reserva el derecho de cambiar las especificaciones sin previo aviso. Si desea ver los detalles completos, consulte las instrucciones de instalación que vienen con su producto antes de seleccionar el tipo de gabinete, cortar las aberturas o comenzar la instalación.



Instrucciones importantes de seguridad

⚠ ADVERTENCIA

Para reducir el riesgo de incendio, explosión, escape eléctrica o lesiones personales al usar su secadora, siga las precauciones básicas de seguridad, entre ellas las siguientes:

1. Lea todas las instrucciones antes de usar el electrodoméstico.
2. Para evitar la posibilidad de incendio o explosión:
 - a. No lave o seque artículos que anteriormente se hayan limpiado, lavado, sumergido o manchado con gasolina, solventes de lavado en seco u otras sustancias inflamables o explosivas ya que emiten vapores inflamables que pueden incendiarse o producir una explosión. Lave a mano y cuelgue en una cuerda de secar cualquier artículo que contenga estas sustancias.
Cualquier material en el cual se haya usado un agente de limpieza o que esté saturado con líquidos o sólidos inflamables no debe ser colocado en el electrodoméstico hasta que todos los restos de estos líquidos o sólidos y sus vapores hayan sido eliminados.
Estas sustancias incluyen acetona, alcohol desnaturalizado, gasolina, keroseno, algunos líquidos de limpieza domésticos, algunos quitamanchas, aguarrás, ceras y quitaceras.
 - b. No agregue gasolina, solventes de lavado en seco ni otras sustancias inflamables o explosivas al agua de lavado. Estas sustancias emiten vapores que pueden incendiarse o explotar.
 - c. Bajo ciertas condiciones, se puede producir gas hidrógeno en un sistema de agua caliente que no ha sido usado durante dos semanas o más. **EL GAS HIDRÓGENO ES EXPLOSIVO.** Si el sistema de agua caliente no ha sido usado durante tal período, antes de usar una lavadora o una combinación de lavadora y secadora, abra todas las llaves del agua caliente y deje que el agua escurra durante varios minutos. Esto eliminará cualquier gas hidrógeno acumulado. Debido a que el gas es inflamable, no fume ni use una llama abierta durante ese período.
 - d. No seque con calor los artículos que contengan espuma de caucho (puede llamarse espuma de látex) o materiales de caucho de textura similar. Al calentarse, los materiales de espuma de caucho pueden prenderse fuego por sí solos bajo ciertas circunstancias.
 - e. No lave ni seque artículos que estén sucios con aceite vegetal o de cocinar. Estos artículos pueden contener algo de aceite después de ser lavados. Debido al aceite remanente, la tela puede echar humo o prenderse fuego por sí sola.
3. No permita que los niños jueguen encima o dentro del electrodoméstico. Es necesaria una supervisión estricta cuando el electrodoméstico es usado cerca de los niños.
4. Antes de que el electrodoméstico sea puesto fuera de servicio o descartado, retire la puerta del compartimiento de lavado.
5. No coloque la mano dentro del electrodoméstico cuando la tina, el agitador o el tambor esté en movimiento.
6. No instale ni almacene este electrodoméstico donde estará expuesto a las inclemencias del tiempo.
7. No altere los controles.
8. No repare ni reemplace ninguna pieza del electrodoméstico ni intente efectuar ningún servicio a menos que haya sido recomendado específicamente en las instrucciones de reparación por el usuario y que usted las comprenda y tenga habilidad para efectuarlas.
9. El agitador no debe ser retirado. Si el agitador se retira, debe ser colocado nuevamente oprimiéndolo hacia abajo completamente y apretando el tornillo de fijación antes de que la lavadora sea usada.
10. No use suavizadores de tela o productos para eliminar la electricidad estática que no hayan sido recomendados por el fabricante del suavizador de tela o producto.
11. Limpie el filtro de pelusa de la secadora antes o después de cada carga de ropa.
12. Mantenga el área alrededor de la abertura del conducto de ventilación y las áreas aledañas libres de acumulaciones de pelusa, polvo y suciedad.
13. La parte interior de la secadora y del conducto de ventilación debe ser limpiada periódicamente por personal de servicio calificado.
14. Este electrodoméstico debe ser puesto a tierra de manera apropiada. Nunca enchufe el cordón del electrodoméstico en un tomacorriente que no esté debidamente puesto a tierra y de acuerdo con los códigos nacionales y locales. Vea las instrucciones de instalación para la puesta a tierra de este electrodoméstico.
15. Desenchufe el cordón eléctrico antes de intentar reparar su electrodoméstico.
16. Mantenga todos los aditivos de lavado y otros materiales en un lugar fresco y seco y fuera del alcance de los niños.
17. No use blanqueador de cloro y amoníaco o ácidos (tales como vinagre o desoxidantes) en el mismo lavado. Se pueden formar vapores peligrosos.
18. No lave en la lavadora los materiales de fibra de vidrio. Se pueden pegar partículas en la ropa que se lave a continuación y causar irritación a la piel.
19. Antes de que el electrodoméstico sea puesto fuera de servicio o descartado, retire la puerta del compartimiento de secado.
20. Instale y nivele la lavadora sobre un piso que pueda soportar el peso.
21. Al igual que con cualquier equipo que utiliza electricidad y que tiene piezas móviles, existen ciertos riesgos potenciales. Para usar este electrodoméstico con seguridad, el usuario debe familiarizarse con las instrucciones de funcionamiento del electrodoméstico y ejercer siempre cuidado cuando lo usa.

GUARDE ESTAS INSTRUCCIONES



Uso de los controles – Lavadora

PASO 1

Seleccione el ciclo

Presione perilla de control y hágala girar a la derecha hasta alcanzar el ciclo deseado. Tire de la perilla de control para encender la lavadora.

PERMANENT PRESS (planchado permanente) fue diseñado para reducir al mínimo las arrugas con un enjuague rociado de enfriamiento después del lavado. Los tiempos disponibles son:

14 minutos – Para ropa muy sucia o manchada.

10 minutos – Para ropa con suciedad normal.

6 minutos – Para ropa con poca suciedad.

REGULAR FABRICS (tejidos regulares) se usa para telas normales y resistentes. Los tiempos disponibles son:

18 minutos – Para ropa extremadamente sucia o manchada.

14 minutos – Para ropa muy sucia o manchada.

10 minutos – Para ropa con suciedad normal.

6 minutos – Para ropa con poca suciedad.

KNITS/DELICATES (ropa delicada) fue diseñado para los artículos que requieren una acción de lavado delicada. Proporciona períodos alternados de lavado y remojo durante aproximadamente 10 minutos.

Nota: Los controles para la combinación de lavadora y secadora son convenientes y fáciles de usar. La lavadora y secadora pueden funcionar al mismo tiempo o en forma independiente una de la otra.

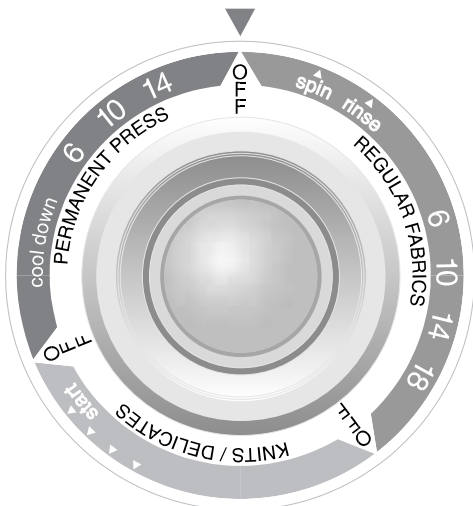

PASO 2

Seleccione el tamaño de la carga de ropa

Gire la perilla LOAD SIZE (tamaño de carga de ropa) a la posición SMALL (pequeño), MEDIUM (mediano) o LARGE (grande).

Los artículos deben moverse libremente para obtener los mejores resultados. Si se usa muy poca agua, puede resultar una limpieza deficiente, formación de pelusa y un desgaste excesivo.

Nota: Al lavar artículos de planchado permanente, ropa delicada, artículos lavables de lana o de un tejido abierto, nunca use menos de la posición MEDIUM. Así se reducirá al mínimo el encogimiento, las arrugas y el estiramiento de las costuras.

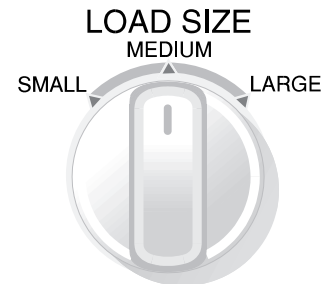

AJUSTE DEL NIVEL DE AGUA	TAMAÑO DE LA CARGA DE ROPA
Large (grande)	3/4 – lleno
Medium (mediano)	1/3 – 3/4
Small (pequeño)	1/3 lleno

Los artículos deben moverse libremente para obtener los mejores resultados.

Cont.



Uso de los controles – Lavadora

PASO 3

Seleccione la temperatura del agua

Gire la perilla **TEMPERATURE** (temperatura) a la posición de las temperaturas de agua deseadas. Lea la etiqueta de cuidado de la prenda para obtener los mejores resultados. Use la tabla de la derecha como guía.

Nota: Para las temperaturas de lavado menores de 16°C (60°F), los detergentes no se disuelven bien ni limpian bien. Las etiquetas de cuidado de la prenda definen el agua fría como de hasta 29°C (85°F)

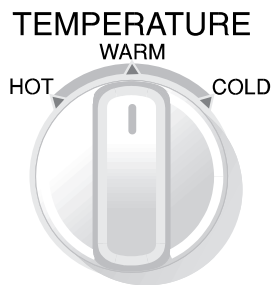

PASO 4

Encienda la lavadora

- Añada detergente.
- Cargue la lavadora y cierre la tapa.
- Tire de la perilla de control para comenzar.

Nota: : La lavadora está programada automáticamente para asegurar la agitación y centrifugado apropiados para cada tipo de carga. **REGULAR FABRICS** (tejidos regulares) proporciona una velocidad rápida de lavado y centrifugado. **PERMANENT PRESS** (planchado permanente) tiene una velocidad rápida de lavado/centrifugado con un enjuague rociado de enfriamiento. **KNITS/DELICATES** (ropa delicada) tiene períodos alternados de lavado y remojado y una velocidad rápida de centrifugado final.

TEMPERATURAS DE LAVADO Y ENJUAGUE	TIPO DE CARGA
Hot/Cold (caliente/fría)	Ropa blanca y ropa de colores no desteñibles muy sucia.
Warm/Cold (tibia/fría)	Ropa de colores moderadamente sucia; la mayoría de la ropa de planchado permanente.
Cold/Cold (fría/fría)	Ropa de colores brillantes, ligeramente sucia, lanas lavables.



Características especiales - Lavadora

Levante la tapa

La tapa de la lavadora se mueve hacia arriba y hacia abajo para abrir y cerrar. Hay resortes internos que mantienen la tapa en la posición abierta hasta tirar de ella para cerrarla.

Esta lavadora fue diseñada para no llenarse de agua, agitar o centrifugar cuando la tapa esté abierta. Si la tapa se abre durante un ciclo, la lavadora se detendrá; cuando se cierra la tapa y se tira de la perilla de control, la lavadora continuará con su ciclo en el punto donde fue interrumpido.

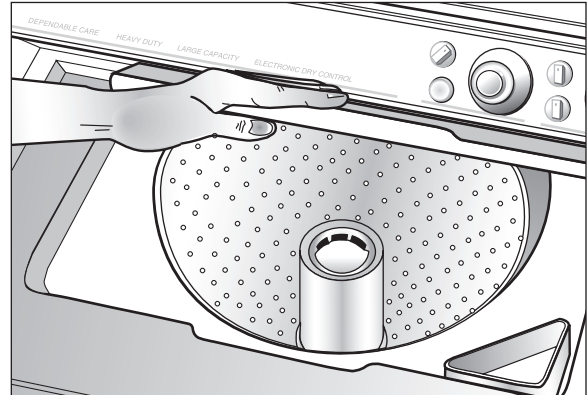

Surtidor de blanqueador

El surtidor diluye automáticamente el blanqueador de cloro líquido antes de que éste entre en contacto con la carga de ropa. Siga estos pasos para el uso:

1. Mida cuidadosamente el blanqueador de cloro líquido, siguiendo las instrucciones del envase.
2. Vierta el blanqueador de cloro en el surtidor antes de colocar la carga de ropa. Evite salpicar o llenar en exceso el surtidor.

Notas:

- **Nunca** vierta blanqueador de cloro líquido no diluido directamente sobre la carga de ropa ni en la tina de la lavadora. Es una sustancia química muy fuerte y si no se usa adecuadamente puede dañar las telas; por ejemplo, puede romperlas o decolorarlas.
- Si prefiere utilizar un blanqueador sin cloro que no decolore, viértalo en la tina de lavado junto con el detergente. No vierta blanqueadores sin cloro en el surtidor de blanqueador.

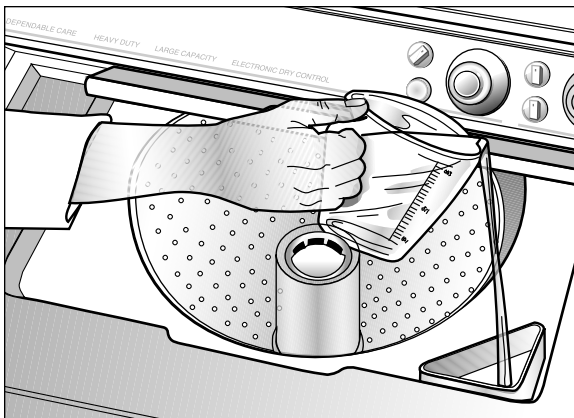

Vierta blanqueador de cloro líquido en el surtidor de blanqueador.

Surtidor de suavizante de tela

Este surtidor automáticamente descarga el suavizante líquido en el momento adecuado durante el ciclo. Siga estos pasos para el uso:

1. Vierta suavizante líquido de tela en el surtidor usando la cantidad recomendada en el envase.
2. Añada agua tibia al surtidor hasta la LÍNEA DE LLENADO.

Notas:

- **No** detenga la lavadora durante el primer centrifugado. Esto provocará que el surtidor se vacíe temprano.
- **Nunca** vierta suavizante líquido de tela directamente sobre la carga de ropa. Dejará manchas.
- Use el surtidor únicamente para suavizantes líquidos de tela. Limpie el área dentro y alrededor del surtidor frecuentemente con agua caliente, detergente y un cepillo suave.

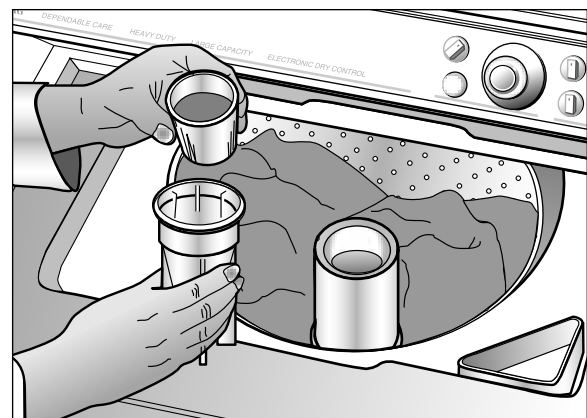

Vierta suavizante líquido de tela en una taza y dilúyalo con agua tibia.



Sugerencias de uso de la lavadora

Detergente

- Use detergente líquido o granulado para lavar ropa. Para obtener los mejores resultados, asegúrese de añadir el detergente a la lavadora ANTES de cargarla y que el agua para el lavado tenga una temperatura mayor de 16°C (60°F).
- Use la cantidad correcta de detergente para el tamaño de la carga, nivel de suciedad y condiciones del agua. Use más detergente si tiene agua dura y cargas de ropa muy sucia. Si tiene agua suave o una carga de ropa levemente sucia, use menos detergente. (Vea las instrucciones del fabricante.)
- Limpie la lavadora si hay detergente derramado.

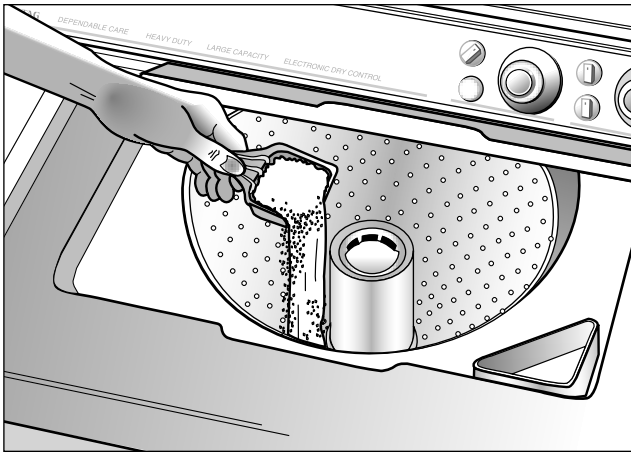

Carga

- Coloque ropa seca, desdoblada y de manera holgada, hasta la hilera superior de orificios en el caso de una carga completa.
- No envuelva alrededor del agitador las prendas grandes, como por ejemplo las sábanas.
- Mezcle prendas grandes y pequeñas para obtener la mejor circulación. Lave separadamente los artículos grandes como las cobijas.
- Cuando lave artículos de planchado permanente o de hechura delicada, lanas lavables o artículos de tejido abierto, nunca use menos del ajuste de agua MEDIUM (mediano). Así se reducirá al mínimo el encogimiento, las arrugas y el estiramiento de las costuras.
- Para obtener mejores resultados, añada el detergente a la tina antes de cargar la lavadora.

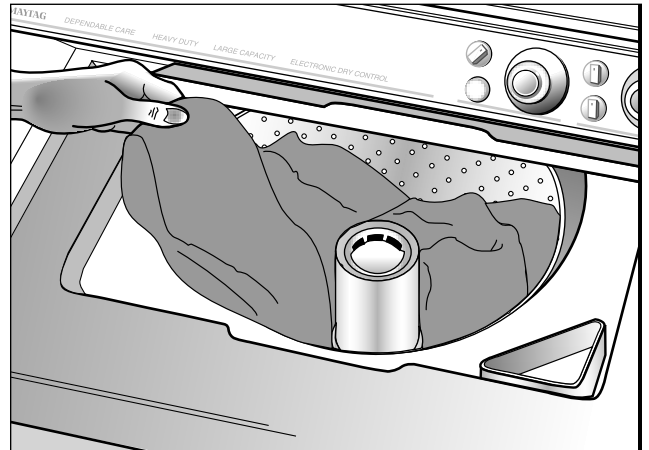

Sugerencias adicionales

- Si la lavadora se detiene durante el centrifugado, puede ser a causa de una carga distribuida de manera no uniforme. Si esto ocurre, oprima la perilla de control, abra la tapa, vuelva a distribuir la ropa, cierre la tapa y tire de la perilla de control. El centrifugado continuará desde el punto en que fue interrumpido.
- La lavadora se detendrá brevemente a través de cada ciclo. Estas pausas son normales.
- Esta lavadora está diseñada para no llenarse de agua, agitar o centrifugar cuando la tapa esté levantada.
- Si abre la tapa durante un ciclo, la lavadora se detendrá. Cuando se cierre la tapa y se tire de la perilla de control, la lavadora continuará el ciclo en el punto en que fue interrumpido.



Uso de los controles – Secadora

PASO 1

Seleccione el ciclo

WRINKLE RELEASE (eliminación de arrugas) eliminará las arrugas de los artículos que están limpios y secos pero levemente arrugados. Este ciclo es para ropa de una valija o un armario demasiado lleno o que permaneció demasiado tiempo en la secadora después de finalizado el ciclo. Proporciona 10 minutos de movimiento con calor y 5 minutos de movimiento sin calor para enfriar. Oprima el botón **START** (comenzar) para que el ciclo comience.

DAMP DRY (parcialmente seco) está diseñado para secar los artículos parcialmente. Proporciona aproximadamente 20 minutos de movimiento con calor y 5 minutos de movimiento sin calor para enfriar. Oprima el botón **START** para iniciar el ciclo.

TIME DRY (secado por tiempo) puede seleccionarse para cualquier carga si no se desea usar el sistema de sensor IntelliDry. Coloque el control en el número de minutos deseado y seleccione la temperatura de secado apropiada para la carga de ropa. Luego oprima el botón **START**.

AIR FLUFF (sólo aire) proporciona movimiento sin calor para ropa delicada o artículos que necesitan ser refrescados. Algunos ejemplos son: ciertos suéteres, cortinas de baño, equipo para acampar, almohadas, etc. Coloque el control en el número de minutos deseado, hasta 20 minutos, y oprima el botón **START**.

IntelliDry REGULAR FABRICS (tejidos regulares) automáticamente detecta la humedad en la ropa y se apaga cuando se alcanza el nivel de secado seleccionado. Este ciclo está diseñado para ropa como toallas, ropa interior, camisetas, jeans, etc. Coloque el control en el nivel de secado deseado (more [más seco] – less [menos seco]) y oprima el botón **START**. El ▲ en el centro es el ajuste inicial preferido para la mayoría de ropa.

IntelliDry PERM'T PRESS with Press Care (IntelliDry para ropa de planchado permanente con cuidado de planchado) automáticamente detecta la humedad en la ropa y se apaga cuando se alcanza el nivel de secado seleccionado. Permanent Press (planchado permanente) reduce al mínimo las arrugas en tejidos sintéticos como acrílico, nilón, poliéster o tejidos mixtos con un ciclo de enfriamiento más largo, moviendo la ropa en aire sin calor al final del ciclo. Simplemente coloque el control en el nivel de secado deseado (more – less) y oprima el botón **START**. El ▲ en el centro es el ajuste inicial preferido para la mayoría de ropa.

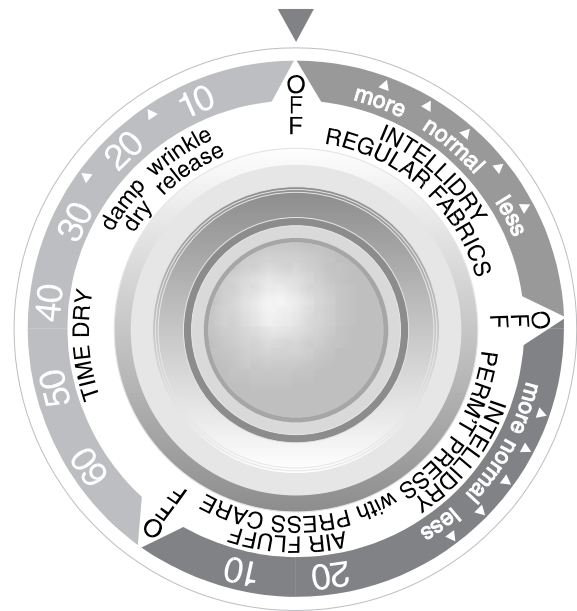

Cont.



Uso de los controles – Secadora

PASO 2

Seleccione la temperatura

Coloque la perilla de selección **TEMPERATURE** (temperatura) en la temperatura de secado apropiada. Las opciones son:

REGULAR – para algodones resistentes o prendas con etiquetas “Seque a máquina”.

DELICATE (ropa delicada) – para prendas sensibles al calor con etiquetas “Seque a máquina a temperatura baja” o “Seque a máquina a temperatura tibia”.

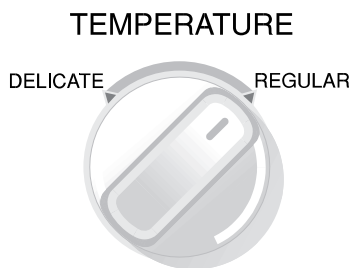

PASO 3

Oprima Start

Oprima este botón para poner en marcha la secadora. La puerta de la secadora debe estar cerrada para que la secadora funcione. Si se abre la puerta durante el ciclo, es necesario oprimir el botón Start otra vez para continuar el ciclo una vez que se haya cerrado la puerta.

Cuando el ciclo está completo, la secadora emitirá un sonido breve.

START



Sugerencias de uso de la secadora

Limpie el filtro de pelusa...

- después de cada carga de ropa.
- para reducir el tiempo de secado.
- para un consumo de energía más eficiente.

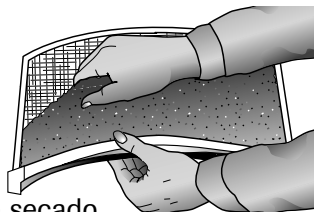

Nota: No use la secadora si el filtro de pelusa no está colocado en su lugar.

Agregue una hoja de suavizante de tela...

(si lo desea)

- después de cargar la secadora.
- para controlar la electricidad estática.
- antes de que la ropa esté tibia. Esto evita las manchas de suavizante con un aspecto grasoso.
- y quite las hojas de suavizante usadas de la secadora para evitar manchas de suavizante con un aspecto grasoso.

Cargue la secadora en forma apropiada...

- Coloque en la secadora una carga a la vez.
- Las cargas mezcladas de ropa pesada y ropa ligera se secarán de manera diferente. La ropa ligera se secará, mientras que la ropa pesada puede quedar húmeda.
- Cuando necesite secar sólo una o dos prendas, añada uno o más artículos similares. De esta manera aumentará el movimiento de la ropa y la eficiencia de secado.
- Las cargas excesivas restringen el movimiento de la ropa dando como resultado un secado irregular y el arrugado excesivo de algunas telas.
- Cuando seque artículos grandes y voluminosos tales como una frazada o cobertor, puede que sea necesario redistribuir la ropa durante el ciclo para asegurar un secado uniforme.

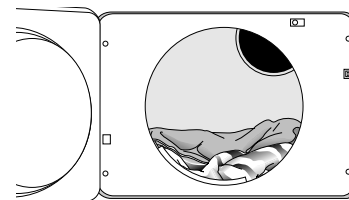



Sugerencias para el escape

⚠ ADVERTENCIA

Los conductos flexibles de plástico o no metálicos presentan el riesgo de incendio.

QUÉ HACER

Sí lea las instrucciones de instalación y la guía del usuario.

QUÉ HACER

Permita que el aire de escape salga fácilmente de la secadora.

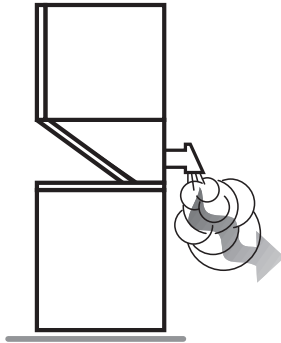

QUÉ HACER

Utilice un conducto metálico rígido de 4" (10,2 cm) de diámetro. Coloque cinta adhesiva en todas las juntas, incluyendo en la secadora. Nunca utilice tornillos que atrapan pelusa.



QUÉ HACER

Mantenga los conductos tendidos de manera tan recta como sea posible.

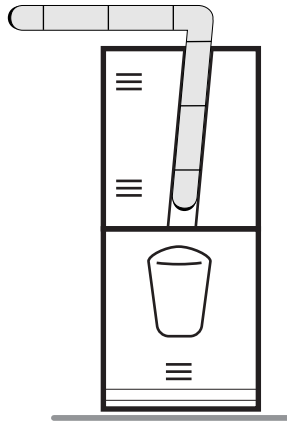

QUÉ HACER

Limpie todos los conductos viejos antes de instalar su secadora nueva. Asegúrese de que la aleta de ventilación abra y cierre libremente. Inspeccione y limpie el sistema de escape anualmente.

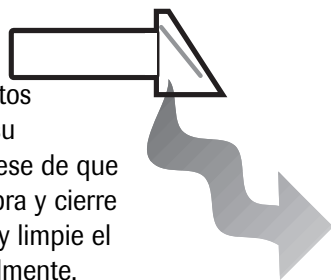

QUÉ NO HACER

No permita que un sistema de escape inadecuado aumente el tiempo de secado.

QUÉ NO HACER

No limite el rendimiento de su secadora con un sistema de escape inadecuado.

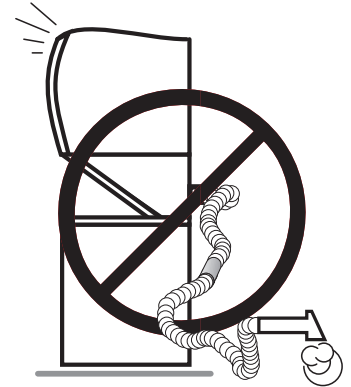

QUÉ NO HACER

No use conductos flexibles de plástico, aluminio o no metálicos.

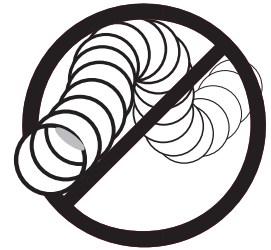

QUÉ NO HACER

No use tramos de conductos más largos de lo necesario ni con demasiados codos.



QUÉ NO HACER

No permita que los conductos y la abertura de ventilación estén aplastados ni obstruidos.

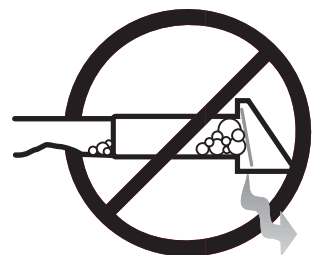



Cuidado y limpieza

Cuidado del tablero de control

Limpie el tablero de control con un paño suave y húmedo. No use limpiadores en polvo o esponjas abrasivos.

Cuidado del gabinete

Simplemente limpie con agua y jabón, seguido por una cera para electrodomésticos si lo desea.

La lavadora no se debe instalar en lugares con temperaturas menores que el punto de congelación ya que se podría dañar.

Quite alfileres, hebillas u otros objetos de bordes agudos de la ropa para evitar raspar las partes internas de la lavadora.

No coloque objetos pesados ni de bordes agudos sobre la lavadora.

Nunca debe utilizar la superficie superior de la lavadora para quitar manchas de sus prendas. Algunos productos para quitar manchas, como por ejemplo los que se usan para manchas de óxido, dañarán el acabado.

Los blanqueadores, detergentes, solventes, etc. que se derraman y permanecen en la superficie de la lavadora dañarán su acabado brillante. Quite de la lavadora el material derramado con un paño suave y húmedo.

Cuidado de la lavadora

Filtro de pelusa

El FILTRO DE PELUSA DE AUTOLIMPIEZA de la lavadora está localizado debajo del agitador y se limpia solo. Durante la parte de lavado y enjuague del ciclo, la pelusa se acumula en el filtro. Luego el filtro es enjuagado automáticamente durante el centrifugado y vaciado.

Limpieza del interior

El interior de la lavadora debe ser limpiado periódicamente a fin de sacar cualquier suciedad, tierra, olor o residuos de bacterias que puedan quedar en la lavadora después que se lava la ropa. Recomendamos que se proceda de la siguiente manera cada 60 a 120 días para limpiar y refrescar el interior de la lavadora. La frecuencia de la limpieza de la lavadora depende de factores tales como el uso, la cantidad de suciedad, tierra o bacterias que pase por su lavadora, o el uso de agua fría. Si no se siguen estas instrucciones se pueden producir condiciones no satisfactorias, incluyendo olores desagradables y/o manchas permanentes en la lavadora o la carga de ropa.

Para limpiar y refrescar el interior de la lavadora:

1. Agregue una cantidad medida de blanqueador de cloro en el surtidor del blanqueador, siguiendo las instrucciones del envase.
2. Agregue 1/4 taza de detergente a la tina de la lavadora.
3. Haga funcionar la lavadora sin ropa durante un ciclo completo usando agua caliente.
4. Repita el proceso si es necesario.

Cuidado de la secadora

Tambor

Quite cualquier mancha tal como de crayón, lapiceros de tinta o tintura de telas de los artículos nuevos (tales como toallas o vaqueros) con un limpiador para todo propósito. Luego seque toallas viejas o trapos para retirar cualquier residuo que haya quedado de la mancha o de los limpiadores. Una vez que ha finalizado esto, las manchas todavía pueden quedar visibles, pero no se transferirán a las otras cargas de ropa que vayan a ser secadas.

Limpieza del sistema de ventilación

Aunque el filtro de pelusa atraparé la mayor parte de la pelusa de la ropa, una parte pasará y puede acumularse en el conducto. Es importante inspeccionar completamente y quitar cualquier pelusa acumulada en el interior del conducto una vez al año para mantener el rendimiento de la secadora. La cubierta del conducto de ventilación del lado exterior de la residencia debe limpiarse con más frecuencia para asegurar que el registro abra y cierre libremente.

Almacenamiento de la lavadora y secadora

Si va a desocupar su casa durante el invierno, pida a un técnico de servicio que drene la lavadora. Desenchufe el cable eléctrico del tomacorriente y desconecte las mangueras de los grifos.

Nota: Para los períodos largos de almacenamiento o almacenamiento a temperaturas extremadamente bajas, llame al servicio de atención al cliente de Maytag en los Estados Unidos, al 1-800-688-9900 ó en Canadá al 1-800-688-2002.



Localización y solución de averías

Revise lo siguiente si su lavadora...

No se llena	<ul style="list-style-type: none">• Enchufe el cable eléctrico en un tomacorriente con electricidad.• Revise el fusible o reposicione el disyuntor.• Cierre la tapa y tire de la perilla de control para poner en marcha la lavadora. Para su seguridad, la lavadora no se llenará si la tapa no está cerrada.• Abra completamente ambas llaves.• Enderece las mangueras de admisión.• Desconecte las mangueras y limpie los filtros. Los filtros de las mangueras pueden estar obstruidos.
No agita	<ul style="list-style-type: none">• Revise el fusible o reposicione el disyuntor.• Gire la perilla de control a la posición del ciclo correcto y tire de la perilla para poner en marcha la lavadora.• Cierre la tapa y tire de la perilla de control para poner en marcha la lavadora. Para su seguridad, la lavadora no agita ni centrifuga a menos que la tapa esté cerrada.• Carga distribuida de manera no uniforme. Vuelva a distribuir la ropa, cierre la tapa y tire de la perilla. Revise si está nivelada. Asegúrese que el nivel de agua sea aceptable según el tamaño de la carga.
No centrifuga ni se vacía	<ul style="list-style-type: none">• Revise el fusible o reposicione el disyuntor.• Enderece las mangueras de vaciado. Elimine las mangueras retorcidas. Si hay una restricción del desagüe, llame a un técnico de servicio de desagües.• Cierre la tapa y tire de la perilla de control para poner en marcha la lavadora. Para su seguridad, la lavadora no agita ni centrifuga a menos que la tapa esté cerrada.• Bloqueo por espuma – causado por exceso de espuma. Vuelva a lavar sin detergente. Use la cantidad correcta de un detergente que forme poca espuma.
Se detiene	<ul style="list-style-type: none">• Carga distribuida de manera no uniforme. Vuelva a distribuir la ropa, cierre la tapa y tire de la perilla. Revise si está nivelada. Asegúrese que el nivel de agua sea aceptable según el tamaño de la carga.• Enchufe el cable eléctrico en un tomacorriente con electricidad.• Revise el fusible o reposicione el disyuntor.• Gire la perilla de control a la posición del ciclo correcto y tire de la perilla para poner en marcha la lavadora. Si tiene botones, asegúrese que estén completamente oprimidos.• Cierre la tapa y tire de la perilla de control para poner en marcha la lavadora. Para su seguridad, la lavadora no llena, agita o centrifuga a menos que la tapa esté cerrada.• Puede ser una pausa o período de remojo en el ciclo. Espere un momento y se puede reanudar el funcionamiento.
Hay escape de agua	<ul style="list-style-type: none">• Asegúrese de que las conexiones de las mangueras estén herméticas.• Asegúrese de que el extremo de la manguera de vaciado esté correctamente insertado y asegurado en el receptáculo de desagüe.• Evite el remojo prolongado – remoje durante 30 minutos o menos.• Evite sobrecargar la lavadora.
Funcionamiento ruidoso	<ul style="list-style-type: none">• Funcionamiento ruidoso• Asegúrese de que la lavadora esté debidamente nivelada como se describe en el manual de instalación.• Los pisos débiles pueden causar vibración y movimiento.
Se llena con agua de la temperatura incorrecta	<ul style="list-style-type: none">• Asegúrese de que las patas de nivelado tengan protectores de caucho.• Abra completamente ambas llaves.• Si está equipada con una perilla selectora de temperatura, asegúrese de que esté colocada exactamente en el ajuste de temperatura y no entre dos ajustes.• Asegúrese de que la selección de temperatura sea correcta.• Asegúrese que las mangueras estén conectadas a las llaves y conexiones de admisión correctas. Enjuague la tubería de agua antes de llenar la lavadora.• Revise el calentador de agua. Debe estar ajustado para calentar el agua a una temperatura mínima de 49°C (120°F) en la llave. Además, revise la capacidad y ritmo de recuperación del calentador de agua.
La ropa queda mojada	<ul style="list-style-type: none">• Desconecte las mangueras y limpie los filtros. Los filtros de las mangueras pueden estar obstruidos.



Localización y solución de averías

Revise lo siguiente si su secadora...

No funciona	<ul style="list-style-type: none">• Asegúrese que la puerta esté cerrada y asegurada.• Asegúrese que el cordón eléctrico esté enchufado en un tomacorriente con electricidad.• Revise el disyuntor y los fusibles de la residencia.• Vuelva a oprimir el botón START (comenzar) si abre la puerta durante el ciclo.
No genera calor	<ul style="list-style-type: none">• Revise el disyuntor y los fusibles de la residencia.• Seleccione un ajuste con calor y no sólo de aire.• En una secadora de gas, revise si el suministro de gas está conectado.• Limpie el filtro de pelusa y el conducto de ventilación.
No seca	<p>Revise todo lo arriba mencionado, y además...</p> <ul style="list-style-type: none">• Asegúrese de que la cubierta del conducto de ventilación del lado exterior de la residencia se pueda abrir y cerrar libremente.• Use un conducto de ventilación de metal rígido de 10,2 cm (4 pulg).• No sobrecargue la secadora. 1 carga de lavadora = 1 carga de secadora.• Separe los artículos pesados de los artículos livianos.• Revise que la lavadora se esté vaciando apropiadamente para extraer la cantidad adecuada de agua de la ropa.
Funcionamiento ruidoso	<ul style="list-style-type: none">• Revise la carga para verificar si hay objetos como monedas, botones sueltos, clavos, etc. Quítelos inmediatamente.• Asegúrese de que la secadora esté debidamente nivelada como se describe en el manual de instalación.• Asegúrese de que las patas de nivelado tengan protectores de caucho.• La perilla de control avanza lentamente
La perilla de control avanza lentamente	<ul style="list-style-type: none">• Ésta es una operación normal para un ciclo IntelliDry, especialmente al comienzo del ciclo. Una vez que la ropa empieza a secarse, la perilla de control comienza a avanzar. Al principio del ciclo avanzará lentamente porque hay más humedad en la ropa. Conforme la ropa se va secando, la perilla de control avanzará con mayor rapidez.
No seca en forma pareja	<ul style="list-style-type: none">• Las costuras, bolsillos y otras áreas gruesas similares pueden no estar completamente secas cuando el resto de la ropa haya alcanzado el grado de secado deseado. Esto es normal. Seleccione el ajuste 'IntelliDry' si lo desea.• Si se seca un artículo pesado con una carga de ropa liviana, tal como una toalla con sábanas, es posible que el artículo pesado no esté completamente seco cuando el resto de la ropa haya alcanzado el grado de secado deseado. Separe los artículos pesados de los más livianos para obtener los mejores resultados del secado.
Tiene olor	<ul style="list-style-type: none">• Los olores domésticos, tales como olores de pintura, barnices, limpiadores fuertes, etc., pueden penetrar a la secadora con el aire ambiente. Esto es normal pues la secadora extrae el aire de la habitación, lo calienta, lo circula en el tambor y lo hace circular al exterior. Cuando estos olores se encuentren presentes en el aire, ventile completamente la habitación antes de usar la secadora.

Para mayor asistencia, comuníquese con Maytag Appliances Sales Company, servicio de atención al cliente de Maytag: EE.UU. 1-800-688-9900 ó Canadá 1-800-688-2002 Para clientes en los EE.UU. que utilizan TTY para personas sordas, con dificultades de audición o del habla, llame al 1-800-688-2080.



Notas



Garantía y servicio

Garantía

Garantía limitada de un año –

Piezas y mano de obra

Durante **un (1) año** a partir de la fecha original de compra al detal, se reparará o reemplazará gratuitamente cualquier pieza que falle durante el uso normal en el hogar.

Residentes Canadienses

Las garantías anteriores cubren solamente aquellos electrodomésticos instalados en Canadá que han sido certificados o aprobados por las agencias de prueba correspondientes para cumplimiento con la Norma Nacional de Canadá a menos que el electrodoméstico haya sido traído a Canadá desde los EE.UU. debido a un cambio de residencia.

*Las garantías específicas expresadas anteriormente son las **UNICAS** garantías provistas por el fabricante. Estas garantías le otorgan derechos legales específicos y usted puede tener además otros derechos que varían de un estado a otro.*

LA ÚNICA Y EXCLUSIVA SOLUCIÓN PARA EL CLIENTE BAJO ESTA GARANTÍA LIMITADA ES LA REPARACIÓN DEL PRODUCTO SEGÚN SE INDICA AQUÍ. LAS GARANTÍAS IMPLÍCITAS, INCLUYENDO LAS GARANTÍAS DE COMERCIALIZACIÓN O DE APTITUD PARA UN PROPÓSITO EN PARTICULAR ESTÁN LIMITADAS A UN AÑO O AL PERÍODO DE TIEMPO MÍNIMO PERMITIDO POR LA LEY. MAYTAG CORPORATION NO SERÁ RESPONSABLE DE DAÑOS INCIDENTALES O CONSECUENTES. ALGUNOS ESTADOS Y PROVINCIAS NO PERMITEN LA EXCLUSIÓN O LIMITACIÓN DE DAÑOS INCIDENTALES O CONSECUENTES O LA LIMITACIÓN DE LA DURACIÓN DE LAS GARANTÍAS IMPLÍCITAS DE COMERCIALIZACIÓN O APTITUD, POR LO QUE ESTAS EXCLUSIONES O LIMITACIONES PUEDEN NO APLICARSE EN SU CASO. ESTA GARANTÍA LE OTORGA DERECHOS LEGALES ESPECÍFICOS. USTED TAMBIÉN PUEDE TENER OTROS DERECHOS QUE VARÍAN DE UN ESTADO A OTRO O DE UNA PROVINCIA A OTRA.

Lo que no cubren estas garantías

1. Situaciones y daños resultantes de cualquiera de las siguientes situaciones:
 - a. Instalación, entrega o mantenimiento inapropiados.
 - b. Cualquier reparación, modificación, alteración o ajuste no autorizados por el fabricante o taller de servicio autorizado.
 - c. Mal uso, abuso, accidentes, uso no razonable o hechos fortuitos.
 - d. Corriente, voltaje, suministro eléctrico o suministro de gas incorrectos.
 - e. Ajuste inadecuado de cualquier
2. Las garantías quedan nulas si los números de serie originales han sido retirados, alterados o no se pueden determinar fácilmente.
3. Bombillas, filtros de agua y filtros de aire.
4. Los productos comprados para uso comercial o industrial.
5. El costo del servicio o llamada de servicio para:
 - a. Corregir errores de instalación. Para los productos que requieran ventilación, se deben usar conductos de metal rígido.
 - b. Instruir al usuario en el uso adecuado del producto.
 - c. Transporte del electrodoméstico al establecimiento de servicio y de regreso.
6. Cualquier pérdida de alimentos debido a fallas del refrigerador o congelador.
7. Costos de viaje y transporte de servicio en áreas remotas.
8. Esta garantía no se aplica fuera de los Estados Unidos y Canadá. Póngase en contacto con su distribuidor para determinar si se aplica cualquier otra garantía.
9. Los daños consecuentes o incidentales sufridos por cualquier persona como resultado del incumplimiento de esta garantía. En algunos estados no se permite la exclusión o limitación de daños consecuentes o incidentales, por lo tanto la limitación o exclusión anterior puede no aplicarse en su caso.

Si necesita servicio

Primero revise la sección de localización y solución de averías en su guía de uso y cuidado o llame al distribuidor donde adquirió el electrodoméstico. También puede llamar a Maytag Services, LLC, Atención al cliente, al 1-800-688-9900 en EE.UU. y al 1-800-688-2002 en Canadá para ubicar a un agente de servicio calificado.

- Asegúrese de conservar el comprobante de compra para verificar el estado de la garantía. Consulte la sección sobre la GARANTÍA para mayor información sobre las responsabilidades del propietario para obtener servicio bajo la garantía.
- Si el distribuidor o la compañía de servicio no pueden resolver el problema, escriba a Maytag Services, LLC, Attn: CAIR® Center, P.O. Box 2370, Cleveland, TN 37320-2370 o llame al **1-800-688-9900 en EE.UU. y al 1-800-688-2002 en Canadá.**
- Las guías del propietario, manuales de servicio e información sobre las piezas pueden solicitarse a Maytag Services, LLC, Atención al cliente.

Notas: Cuando llame o escriba acerca de un problema de servicio, por favor incluya la siguiente información:

- a. Su nombre, dirección y número de teléfono;
- b. Número de modelo y número de serie;
- c. Nombre y dirección de su distribuidor o técnico de servicio;
- d. Una descripción clara del problema que está experimentando;
- e. Comprobante de compra (recibo de compra).